



PSACH 01246

v.1.1

PSACH 24VAC/6A/1x6A

Alimentatore AC per 1 telecamera rotante, contenitore ABS.

IT**

Edizione: 4 del 02.11.2017

Sostituisce edizione: -----



Caratteristiche generali:

- uscita alimentazione 24VAC/6A o 27V AC/ 5,5A per telecamere
- alimentazione di rete AC 230V
- protezioni contro:
 - cortocircuito SCP
 - sovraccarico OLP
 - surriscaldamento OHP
 - antisabotaggi
- contenitore ermetico IP65
- garanzia – 2 anni dalla data di produzione

Esempio di alimentazione telecamera rotante elettrica alternata AC.

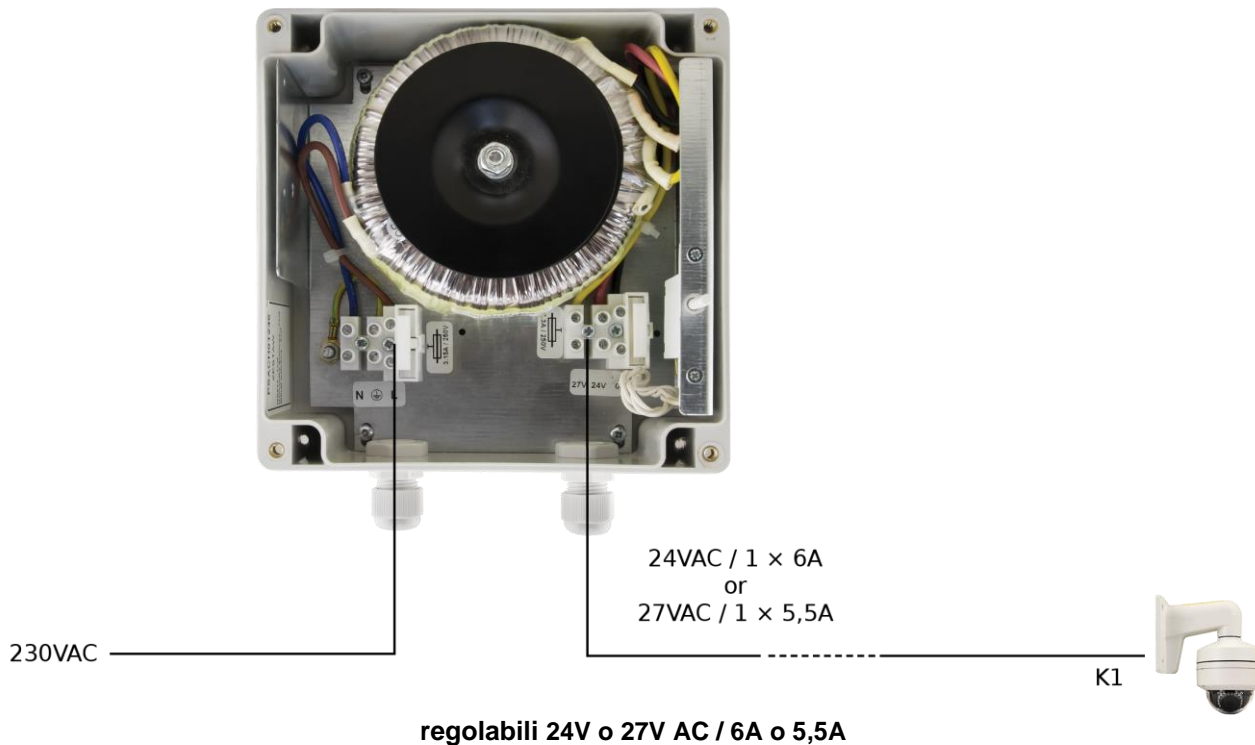

Un esempio del'uso alimentatore:

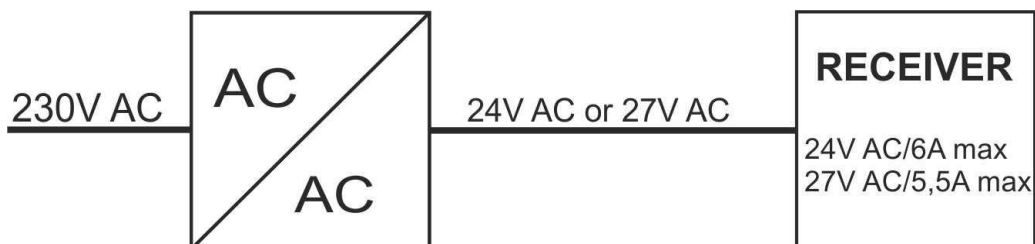

INDICE:

1. Descrizione tecnica.
 - 1.1. Descrizione generale
 - 1.2. Diagramma a blocchi
 - 1.3. Descrizione degli elementi
 - 1.4. Dati tecnici
2. Installazione.
 - 2.1. Requisiti
 - 2.2. Procedura d'installazione
3. Indicazioni sullo stato di lavoro.
 - 3.1. Uscite tecniche
4. Uso e manutenzione.
 - 4.1. Sovraccarico o cortocircuito
 - 4.2. Manutenzione

1. Descrizione tecnica.

1.1. Descrizione generale.

Alimentatore AC/AC e progettato per alimentare dispositivi richiedenti un voltaggio AC di **24V AC** (U1= 24V AC/ U2= 27V AC) ed una capacità totale di **6A@24V AC**. Possiede inoltre protezioni riguardo: corto circuito (SCP), sovraccarico (OLP), surriscaldamento trasformatore (OHP). Il PSU viene alloggiato in un contenitore ABS il quale è dotato di un microswitch indicante l'eventuale apertura involontaria del pannello frontale.

1.2. Diagramma a blocchi.

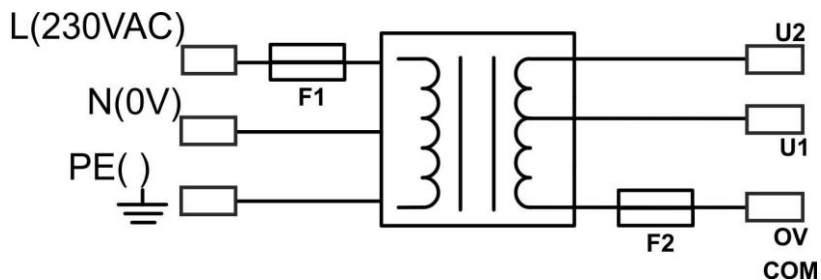

Fig. 1. Diagramma a blocchi dell'alimentatore.

1.3 Descrizione degli elementi.

Tabella 1. Elementi dell'unità di alimentazione.

Elemento n. [Fig. 2]	Descrizione
①	Trasformatore d'isolamento
②	TAMPER, connettore tamper (NC)
③	AUX: U2-U1-0V connettore secondario di voltaggio, alimentazione dispositivi (SEC)
④	F2 fusibile nel circuito di voltaggio secondario
⑤	F1 fusibile nel circuito d'alimentazione (230V AC, PRI)
⑥	L-N Collegamento per alimentazione 230V/AC, Collegamento di protezione PE

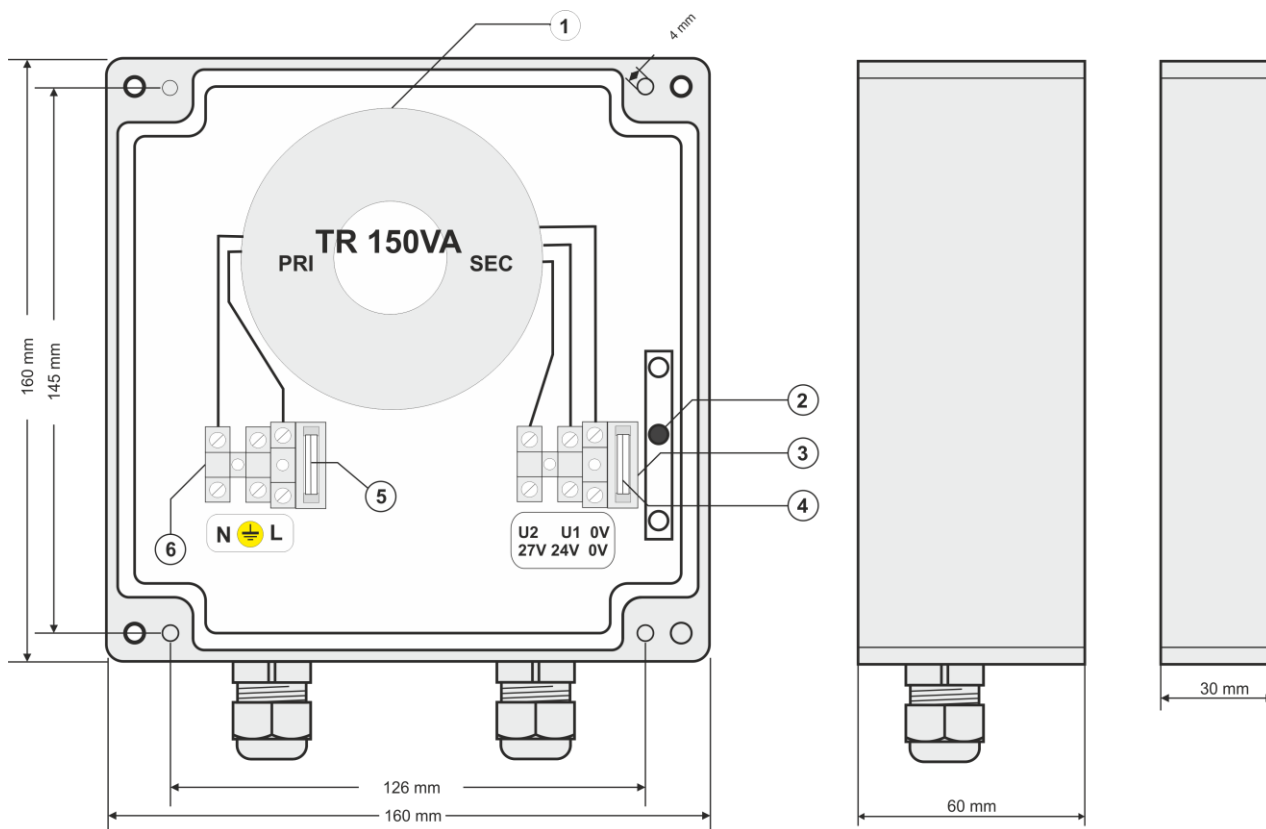
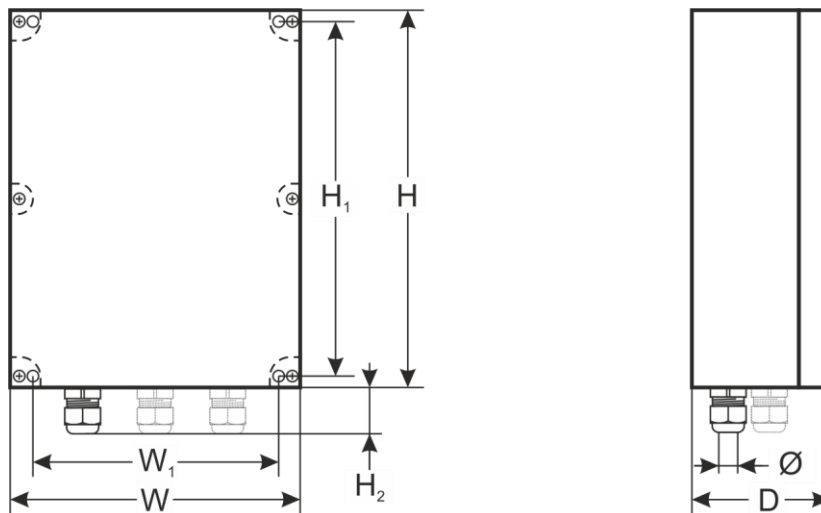

Fig.2. Vista dell'alimentatore.



1.4. Parametri tecnici:

- parametri elettrici (tabella 2)
- parametri meccanici (tabella 3)
- sicurezza d'utilizzo (tabella 4)
- parametri d'esercizio (tabella 5)

Parametri elettrici (tabella 2).

Tensione d'alimentazione	230V AC (-15%/+10%)
Corrente assorbita	0,75A max.
Frequenza d'alimentazione	50Hz
Potenza dell'alimentatore S	150VA max.
Tensione d'uscita	U1: 23V±28V AC (100% carico ÷ 0% carico) U2: 25,5V±31,5V AC (100% carico ÷ 0% carico)
Corrente d'uscita	6A@24V AC max. o 5,5A@27V AC max.
Protezione contro il cortocircuito SCP	1x T 6,3A fusibile in vetro - danneggiamento fusibile in vetro richiede la sostituzione dello stesso avente uguali caratteristiche
Protezione contro il sovraccarico OLP	circuito AC 24V: 1x T 6,3A circuito AC 230V: 1x T 3,15A
Protezione surriscaldamento	trasformatore interno
Protezione sabotaggio: - TAMPER – uscita di segnalamento apertura della cassa dell'alimentatore	- microinterruttore, contatti NC (contenitore chiuso), 0,5A@50V DC (max.)
Fusibile F1	T 3,15A / 250V
Fusibile F2	T 6A / 250V

Parametri meccanici (tabella 3).

Misure esterne dell'alimentatore	W=160, H=160, D=90 [+/- 2 mm]
Misure di montaggio dell'alimentatore	W ₁ =126, H ₁ =145 [+/- 2 mm]
Altezza dei premistoppa	H ₂ =25 [mm]
Numero dei premistoppa/ diametro del cavo	2 pz. / 4÷8mm
Peso netto/lordo	2,4/2,5 kg
Contenitore	ABS, IP65, colore grigio chiaro
Chiusura	Vite a cilindro x 4 (di fronte)
Sezioni collegamenti	Alimentazione: Ø0,63±2,50 (AWG 22-10) Uscite: Ø0,63-2,50 (AWG 22-10) Uscita TAMPER: conduttori, 25cm
Note	L'involucro è dotato di una piastra di montaggio smontabile con i sistemi dell'alimentatore.

Sicurezza d'utilizzo (tabella 4).

Classe di protezione PN-EN 60950-1:2004	I (prima)
Grado di protezione PN-EN 60529: 2002 (U)	IP65
Rigidità elettrica d'isolamento: - fra il circuito d'ingresso (di rete) ed i circuiti d'uscita dell'alimentatore (I/P-O/P) - fra il circuito d'ingresso ed il circuito di terra PE (I/P-FG) - fra il circuito d'uscita ed il circuito di terra PE (O/P-FG)	3000 V/AC min. 1500 V/AC min. 500 V/AC min.
Resistenza d'isolamento: - fra il circuito d'ingresso e circuiti d'uscita o di terra	100 MΩ, 500V/DC

Condizioni d'uso (tabella 5).

Temperatura di funzionamento	-25°C...+40°C
Temperatura di stoccaggio	-20°C...+60°C
Umidità relativa	20%...90%, senza condensazione
Vibrazioni durante il funzionamento	non ammesse
Scosse durante il funzionamento	non ammesse
Esposizione al sole diretto	non ammesse
Vibrazioni e scosse durante il trasporto	PN-83/T-42106

2. Installazione.**2.1 Requisiti.**

Il montaggio dell'alimentatore switching con batteria in tampone deve essere affidato ad un installatore qualificato, dotato di adeguate abilitazioni e autorizzazioni relative all'allaccio agli impianti 230V AC e impianti a bassa tensione (richieste e necessarie per il Paese). Il dispositivo va montato all'interno di locali chiusi conformemente alla classe ambientale II, con umidità dell'aria normale (RH=90% max senza condensazione) e con temperatura da -25°C a +40°C (tabella 5). L'alimentatore dovrebbe funzionare in posizione verticale o orizzontale.

Prima dell'installazione, sarà necessario elaborare il bilancio di carica dell'alimentatore. Durante il normale funzionamento la corrente totale assorbita dai ricevitori non può superare **I=6A@24V AC**.

Dato che l'alimentatore è stato concepito per un esercizio continuo, non è dotato di un interruttore d'alimentazione e per questo occorre provvedere ad un'adeguata protezione da sovraccarico nel circuito d'alimentazione AC. Inoltre, occorre informare l'utente sulla modalità di scollegamento dell'alimentatore dalla tensione della rete (solitamente individuando e segnando il relativo fusibile di protezione). L'installazione elettrica deve essere eseguita secondo le norme e le prescrizioni vigenti.

2.2 Procedura d'installazione.

1. **Prima di procedere all'installazione assicurarsi che la tensione nel circuito d'alimentazione 230V sia scollegata.**
2. Montare l'alimentatore nel posto prescelto e convogliare i cavi di collegamento (avvitare i premistoppa).
3. Collegare i conduttori d'alimentazione (~230V AC) ai morsetti L-N dell'alimentatore. Collegare il filo di terra al morsetto contrassegnato col simbolo di messa a terra . Il collegamento va eseguito con un cavo a tre conduttori (col conduttore di protezione PE giallo-verde). Collegare i conduttori d'alimentazione ai relativi morsetti della piastrina d'allacciamento tramite la boccola d'isolamento.



Prestare particolare attenzione all'esecuzione regolare del circuito di protezione antifulgoramento: il conduttore di protezione giallo-verde del cavo d'alimentazione deve essere collegato dal lato del morsetto contrassegnato col simbolo  nel contenitore dell'alimentatore. È VIETATO l'uso dell'alimentatore senza il circuito di protezione antifulgoramento regolarmente realizzato e tecnicamente efficiente. Si corre il rischio di scosse elettriche o di danneggiare dispositivi.

4. Collegare i conduttori ai morsetti U1-0V e / o U2-0V della morsettiera sulla potenza dell'alimentatore (eseguire verifica di equilibrio del carico di alimentazione).
5. Ripristinare l'alimentazione di rete ~230V AC.
6. Una volta effettuati i test ed i controlli di funzionamento, chiudere l'alimentatore.

3. Indicazioni sullo stato di lavoro.

3.1 Uscite tecniche

Il PSU viene dotato di uscite di indicazione permettendo così la trasmissione di indicazioni in caso di sabotaggio (aperture contenitore).

- **TAMPER** - uscita, indica l'apertura del PSU, uscita contatto indicante lo stato del pannello, unità chiusa: NC, unità aperta: NO.

4. Uso e manutenzione.

4.1 Sovraccarico o cortocircuito dell'uscita dell'alimentatore.

Le uscite U1-U2-0V PSU sono protette da corto circuito da fusibili in vetro. Se il PSU viene caricato con corrente eccessiva 6A@24V AC (110% per ÷ 150% di potenza S), verrà riscontrato un danno nel fusibile F2 e/o F1 nel circuito AC 230V. In caso di guasto, sostituire con un fusibile avente gli stessi parametri.

4.1 Manutenzione.

Tutte le operazioni di conservazione vanno eseguite previo scollegamento dell'alimentatore dalla rete elettrica AC. L'alimentatore non richiede l'esecuzione di alcun intervento speciale di manutenzione, comunque in caso di presenza elevata di polvere, si raccomanda di pulire le parti interne con aria compressa. In caso di sostituzione del fusibile, usare pezzi di ricambio conformi a quelli originali.



NORMATIVE WEEE

Secondo la direttiva WEEE vigente nell'UE per i dispositivi elettrici ed elettronici esauriti, è necessario non smaltire gli apparecchi come rifiuti indifferenziati ma applicare i metodi di smaltimento specifici.

Pulsar

Siedlec 150, 32-744 Łapczyca, Polska
Tel. (+48) 14-610-19-40, Fax. (+48) 14-610-19-50
e-mail: biuro@pulsar.pl, sales@pulsar.pl
http:// www.pulsar.pl, www.zasilacze.pl