



PSACH 01244

v.1.2

PSACH 24VAC/4A/1x4A

Zdroj AC pre 1 otočnú kameru, kryt ABS

SK**

Vydanie: 8 zo dňa 02.11.2017

Nahrádza vydanie: -----



Vlastnosti zdroja:

- výstupy napájania 24VAC/4A alebo 27V AC/ 3,7A na kamery
- napätie napájania 230V AC
- zabezpečenia:
 - proti skratu SCP
 - proti preťaženiu OLP
 - teplotné OHP
 - sabotážne
- hermetická skrinka IP 65
- záruka – 2 roky od dátumu výroby

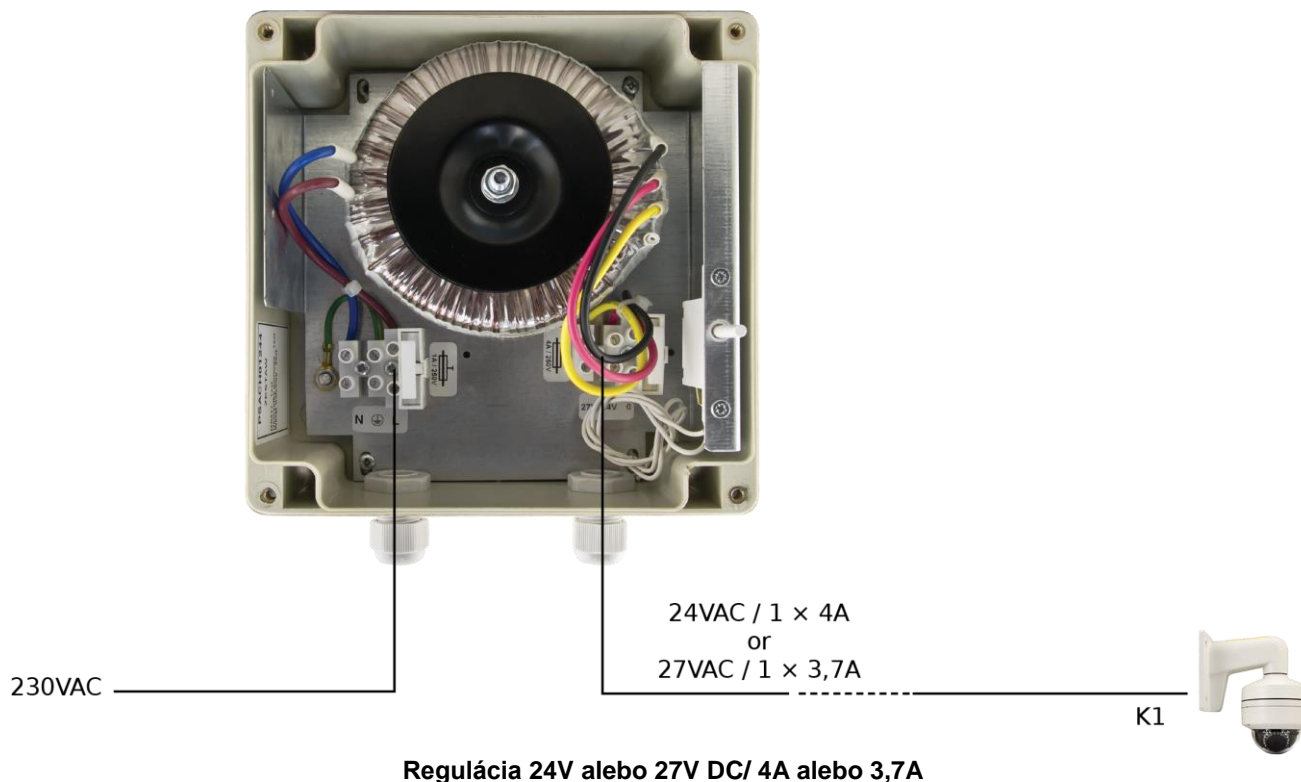
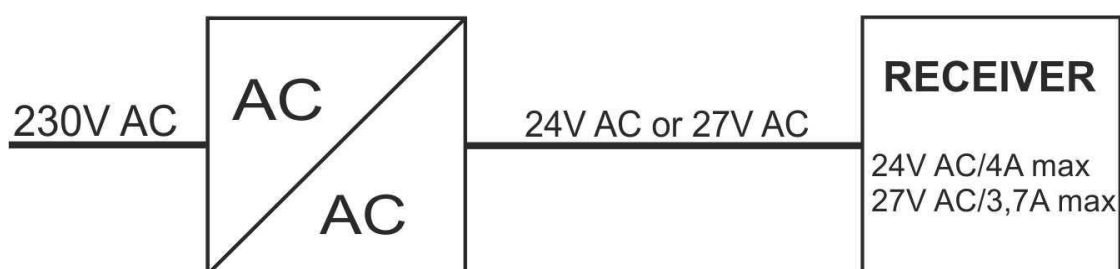
Príklad napájania otočnej kamery napájanej striedavým napätím AC.**Schéma použitie zdroja.****OBSAH:**

1. Technický popis.
 - 1.1. Popis
 - 1.2. Bloková schéma
 - 1.3. Popis prvkov
 - 1.4. Technické parametre
2. Inštalácia.
 - 2.1. Požiadavky
 - 2.2. Procedúra inštalácie
3. Signalizácia činnosti.
 - 3.1. Technický výstup
4. Obsluha a používanie.
 - 4.1. Preťaženia alebo skrat
 - 4.2. Údržba

1. Technický popis.

1.1. Popis.

Zdroj AC/AC je určený na napájanie zariadení vyžadujúcich napätie AC a hodnotou **24V** ($U_1=24V$ AC/ $U_2=27V$ AC) a celkovým výkonom **4A@24V AC**. Má zabezpečenie: proti skratu (SCP), proti preťaženiu (OLP), proti prehriatiu transformátora (OHP). Zdroj je umiestnený v plastovej skrinke (ABS), vybavenej mikrosvínačom reagujúcim na otvorenie skrinky zdroja.

1.2. Bloková schéma.

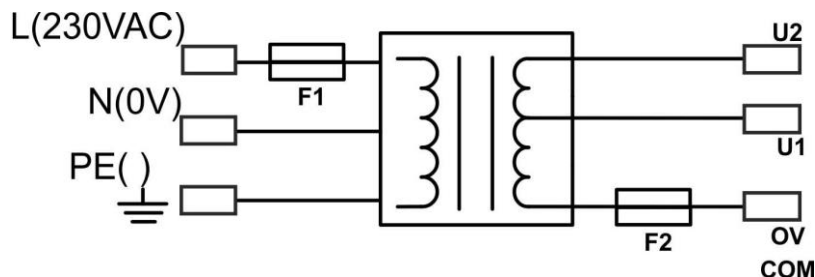

Obr.1. Bloková schéma zdroja.

1.3. Popis prvkov.

Tab.1. Prvky zdroja

Číslo prvku [obr. 2]	Popis
[1]	Transformátor
[2]	TAMPER, kontakt sabotážnej signalizácie (NC)
[3]	AUX: U2-U1-0V konektor sekundárneho napätia, napájanie zariadení (SEC)
[4]	F2 poistka v obvode sekundárneho napätia
[5]	F1 poistka v obvode napájania (230V AC, PRI)
[6]	L-N svorky napájania 230V AC,  svorky ochrany PE

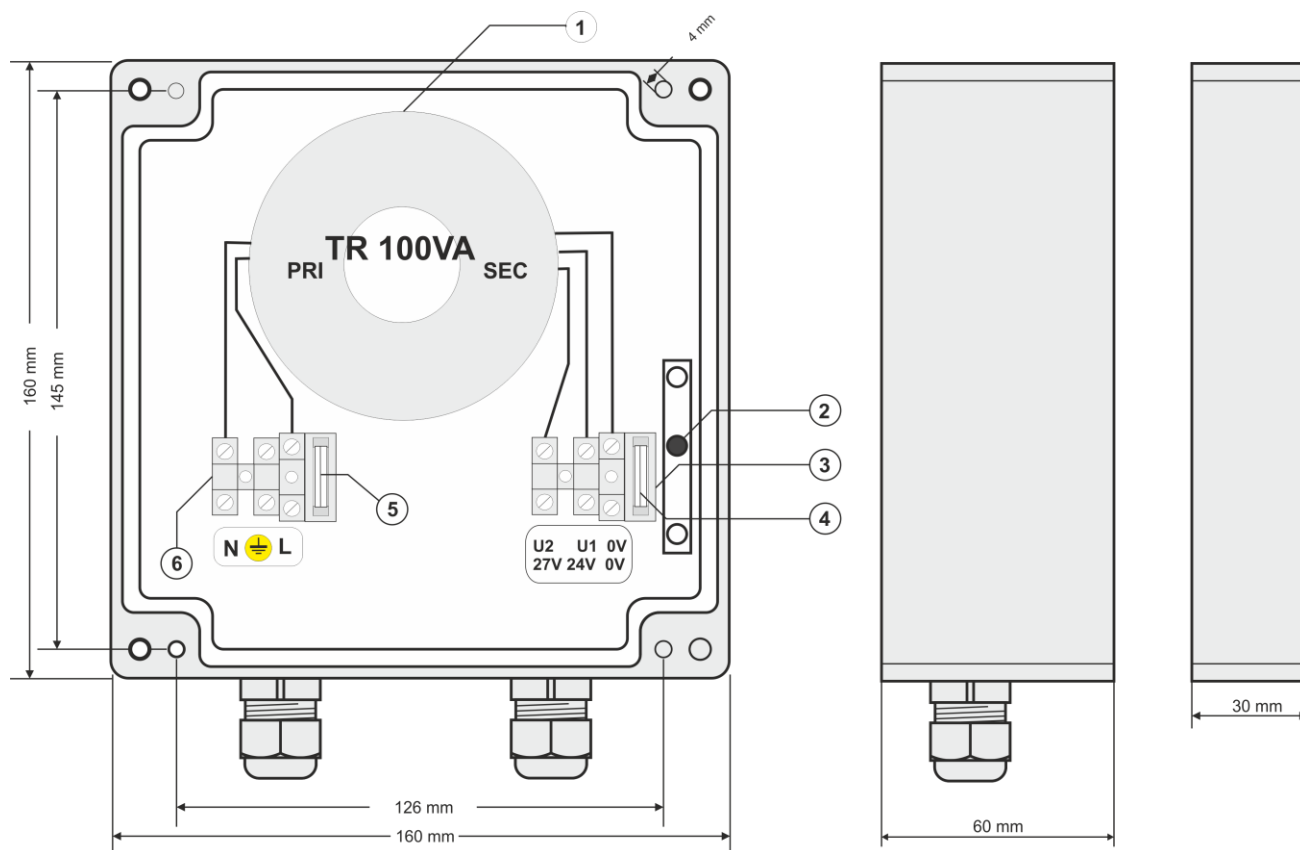

Obr.2. Rozmery zdroja.

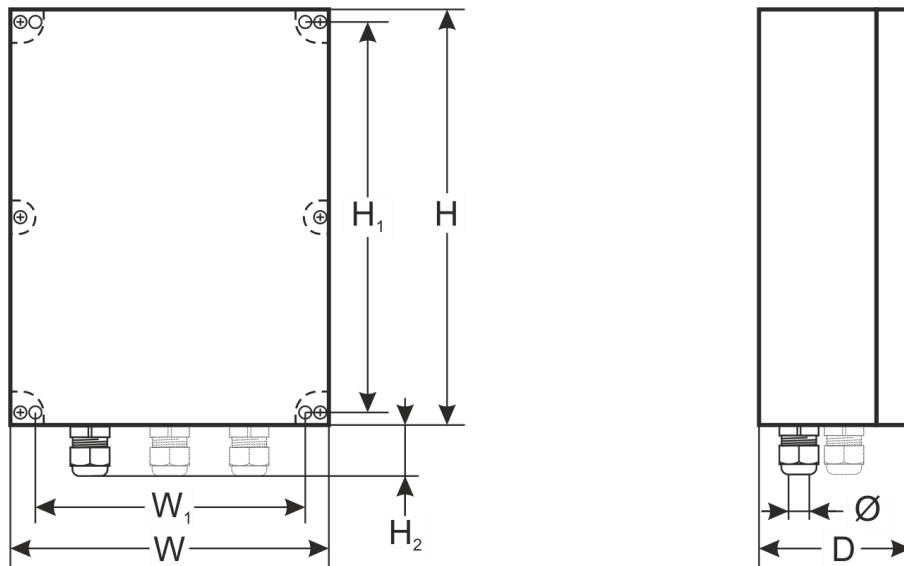

1.4. Technické parametre:

- elektrické parametre (tab.2)
- mechanické parametre (tab.3)
- bezpečnosť používania (tab.4)
- prevádzkové parametre (tab.5)

Elektrické parametre (tab. 2).

Napätie napájania	230V AC (-15%/+10%)
Odber prúdu	0,5A max.
Frekvencia napájania	50Hz
Výkon zdroja S	100VA max.
Výstupné napätie	U1: 23÷28V AC (100% zaťaženia ÷ 0% zaťaženia) U2: 25,5÷31,5V AC (100% zaťaženia ÷ 0% zaťaženia)
Výstupný prúd	4A@24V AC max. alebo 3,7A@27V AC max.
Zabezpečenie pred skratom SCP	4x F 4A topiková poistka - poškodenie topikovej poistky vyžaduje výmenu poistky
Zabezpečenie pred preťažením OLP	obvod AC 24V: 1x F 4A obvod AC 230V: 1x T 1A
Tepelné zabezpečenie	interné v transformátore
Zabezpečenie proti sabotáži: -TAMPER signalizujúce otvorenie skrinky zdroja	- microswitch, kontakty NC (zatvorená skrinka), 0,5A@50V DC (max.)
Poistka F1	T 1A/250V
Poistka F2	F 4A/ 250V

Mechanické parametre (tab. 3).

Rozmery	W=160, H=160, D=90 [+/- 2 mm] W ₁ =126, H ₁ =145 [+/- 2 mm]
Výška prechodiek	H ₂ =25 [mm]
Počet prechodiek/priemer vodiča	2 ks. / 4÷8mm
Hmotnosť netto/brutto	1,9/2 kg
Skrinka	ABS, IP65, svetlošedá farba
Zatváranie	Skrutka x 4 (spred skrinky)
Svorky	Napájanie: Ø0,63-2,50 (AWG 22-10) Výstupy: Ø0,63-2,50 (AWG 22-10) Výstup TAMPER: vodiče, 25cm
Poznámky	Skrinka má odmontovanú dosku s prvkami.

Bezpečnosť používania (tab.4).

Trieda ochrany PN-EN 60950-1:2007	I (prvá)
Stupeň ochrany PN-EN 60529: 2002 (U)	IP65
Elektrická odolnosť izolácie: - medzi vstupným obvodom (sieťovým) a výstupnými obvodymi zdroja (I/P-O/P) - medzi vstupným obvodom a ochranným obvodom PE (I/P-FG) - medzi vstupným obvodom a ochranným obvodom PE (O/P-FG)	3000V AC min. 1500V AC min. 500V AC min.
Odpor izolácie: - medzi vstupným obvodom a výstupným alebo ochranným obvodom	100 MΩ, 500V/DC

Prevádzkové parametre (tab.5).

Pracovná teplota	-25°C...+40°C
Teplota skladovania	-25°C...+60°C
Vlhkosť ovzdušia	10%...90% bez kondenzácie
Vibrácie počas činnosti	nepovolené
Nárazy počas činnosti	nepovolené
Priame pôsobenie slnečného svetla	nepovolené
Vibrácia a nárazy počas prepravy	Podľa PN-83/T-42106

2. Inštalácia.**2.1 Požiadavky.**

Zdroj AC/AC je určený na montáž kvalifikovaným inštalačným technikom s príslušnými (podľa danej krajiny) oprávneniami a certifikátmi na pripájanie (a zásahy) do inštalácie 230V/AC a nízkoпрúdovej inštalácie. Zariadenie musí byť namontované v uzatvorených miestnostiach zhodne s II. triedou prostredia, s normálnou vlhkosťou ovzdušia (RH=90% max. bez kondenzácie) s teplotou z rozsahu -25°C do +40°C (tabuľka 5). Zdroj musí byť nainštalovaný vo vertikálnej alebo horizontálnej polohe.

Pred začatím inštalácie treba spočítať bilanciu zaťaženia zdroja. Počas normálnej prevádzky nesmie suma odoberaných prúdov prekročiť hodnotu **I=4A@24V AC**.

Nakoľko zdroj je naprojektovaný na nepretržitú činnosť a nemá vypínač, treba v napájacom obvode zabezpečiť príslušnú ochranu proti preťaženiu. Je potrebné užívateľa informovať o spôsobe odpojenia zdroja od sieťového napájania (napríklad určením a označením príslušného ističa v rozvádzači). Elektrická inštalácia musí byť vykonaná podľa platných noriem a predpisov.

2.2 Procedúra inštalácie.

- 1. Pred inštaláciou je potrebné skontrolovať, či je v napájacom obvode 230V vypnuté napájanie.**
- Namontovať zdroj na vybrané miesto a pritiahnúť káble na pripojenie (po dotiahnutí závitov).
- Vodiče napájania (~230V AC) pripojiť na svorky L-N zdroja. Vodič uzemnenia pripojiť na svorku označenú symbolom uzemnenia . Pripojenie vykonajte pomocou trojžilového kábla (so žlto-zeleným ochranným vodičom PE). Napájacie vodiče je potrebné pretiahnuť cez izolačný otvor.



Zvláštnu pozornosť venujte pripojeniu ochranného vodiča: žlto-zelený ochranný vodič napájacieho kábla musí byť pripojený z jednej strany na svorku označenú symbolom  v skrinke zdroja. Činnosť zdroja bez správne vykonaného a funkčného obvodu ochrany je ZAKÁZANÁ! Hrozí nebezpečenstvo úrazu a požiaru spôsobeného elektrickým prúdom.

- Pripojiť vodiče spotrebičov na svorky U1-0V a/alebo U2-0V (treba vykonať bilanciu zaťaženia zdroja).
- Zapnúť napájanie ~230V AC.
- Po nainštalovaní a skontrolovaní správnej činnosti zdroja je možné zatvoriť skrinku.

3. Signalizácia činnosti.

3.1 Technický výstup.

Zdroj má signalizačné výstupy, ktoré umožňujú odovzdanie informácie o sabotáži (otvorenie skrinky).

- **TAMPER** - výstup signalizácie otvorenia zdroja, výstup typu bezpotenciálne kontakty signalizujúci stav otvorenia krytu zdroja, zatvorený zdroj: NC, otvorený zdroj: NO.

4. Obsluha a používanie.

4.1 Preťaženia alebo skrat výstupu zdroja.

Výstupy zdroja U1-U2-0V sú zabezpečené proti skratu topikovými poistkami. V prípade zaťaženia zdroja prúdom prekračujúcim 4A@24V AC (110% ÷ 150% výkonu S) nastane poškodenie poistky F2 a/alebo F1 (v obvode 230V AC). V prípade poruchy treba vymeniť poistku za druhú s rovnakými parametrami.

4.2 Údržba.

Všetky práce spojené s údržbou je možné vykonávať po odpojení zdroja od siete. Zdroj nevyžaduje vykonávanie žiadnych špeciálnych zásahov, ale v prípade značného znečistenia prachom sa odporúča použiť stlačený vzduch na jeho vyčistenie. V prípade výmeny poistky treba používať poistky s odporúčanými parametrami.



ZNAK WEEE

Je zakázané vyhadzovať použitý elektronický odpad do kontajnerov určených na komunálny odpad. Podľa nariadenia WEEE platného v EÚ treba elektronický odpad odovzdať na miesta určené na tento účel.

Pulsar

Siedlec 150, 32-744 Łapczyca, Polska
Tel. (+48) 14-610-19-40, Fax. (+48) 14-610-19-50
e-mail: biuro@pulsar.pl, sales@pulsar.pl
http:// www.pulsar.pl, www.zasilacze.pl