

KÓD: **HPSB 5524C** v.1.0/VIII
NAZEV: **HPSB 27,6V/5A/2x17Ah Tlumivý, spínavý zdroj**

CZ**



Vlastnosti napájecího zdroje:

- bezdrátové napájení DC 27,6V/5A*
- místo pro akumulátor 2x17Ah/12V
- široký rozsah napájecího napětí AC 176÷264V
- vysoká účinnost 83%
- kontrola nabíjení a údržby akumulátoru
- zabezpečení akumulátoru proti nadměrnému vybití (UVP)
- nabíjecí proud akumulátoru 0,5A/2A, přepojovaný jumperem
- zajištění akumulátorového výstupu proti zkratu a opačnému zapojení
- optická signalizace LED
- zajištění:
 - proti zkratům SCP
 - ochrana proti přepětí OVP
 - proti přepětí (vstup AC)
 - proti sabotáži
 - proti přetížení OLP
- záruka – 2 léta od data výroby

POPIS

Tlumivý napájecí zdroj je určený pro nepřetržité napájení zařízení vyžadujících stabilizované napětí **24V DC (+/-15%)**. Napájecí zdroj dodává napětí **U=27,6V DC** s výkonem:

1. Výstupní proud 5A + 0,5A nabíjení akumulátoru*

2. Výstupní proud 3,5A + 2A nabíjení akumulátoru*

Souhrnný proud spotřebičů + akumulátor je max. 5,5A*.

V případě ztráty síťového napětí dochází k okamžitému přepojení na akumulátorové napájení. Napájecí zdroj je vyroben na základě modulu impulsního, energeticky vysoce účinného napájecího zdroje, umístěného v kovo přístrojové skříňce (barva RAL 9003) s místem pro akumulátor 2x17Ah/12V. Přístrojová skříňka je vybavena mikrospínačem signalizujícím otevření dveří (čelní strana).

* Viz graf 1

TECHNICKÉ ÚDAJE	
Typ napájecího zdroje	A (EPS - External Power Source)
Napájecí napětí	176÷264V AC 50÷60Hz
Odběr proudu	1,4A@230V AC max.
Výkon napájecího zdroje	155W max.
Účinnost	83%
Výstupní napětí	27,6V DC – tlumivá činnost 19V÷27,6V DC – činnost baterie
Výstupní proud $t_{AMB}<30^{\circ}\text{C}$	5A + 0,5A nabíjení akumulátoru – viz graf 1 3,5A + 2A nabíjení akumulátoru – viz graf 1
Výstupní proud $t_{AMB}=40^{\circ}\text{C}$	3,3A + 0,5A nabíjení akumulátoru – viz graf 1 1,8A + 2A nabíjení akumulátoru – viz graf 1
Rozsah regulace výstupního napětí	24÷28VDC
Zvlnění napětí	150mV p-p max.
Nabíjecí proud akumulátoru	0,5A / 2A max. @ 2x17Ah ($\pm 5\%$) – přepojovaný jumperem
Ochrana proti zkratu SCP	elektronicky, automatický návrat
Ochrana v akumulátorovém obvodu OLP	105-150% výkonu napájecího zdroje, automatická návrat
Zajištění v obvodu akumulátoru SCP a opačná polarizace připojení	polymerová pojistka
Zajištění proti přepětí	varistory
Ochrana proti přepětí OVP	>32V (zapůsobení vyžaduje odpojení napětí po dobu min.20s.)
Ochrana akumulátoru před přílišným vybitím UVP	U<19V ($\pm 5\%$) – odpojení akumulátorové svorky
Ochrana protisabotáží: - TAMPER; výstup signalizující otevření krytu napájecího zdroje	- mikrospínač, kontakty NC (kryt uzavřen), 0,5A@50V DC (max.)
Optická signalizace práce	Ano - LED diody
Pracovní podmínky	II třída, -10°C ÷ 40°C
Kryt	Ocelový plech DC01 0,7mm, barva RAL9003
Velikost krytu	400 x 350 x 90+8 [mm] (WxHxD)
Hmotnost netto/brutto	3,9 / 4,2 kg
Místo na akumulátor	2x17Ah/12V (SLA) max. 360 x 170 x 85mm (WxHxD) max
Zajištění	Válcový šroub x 2 (od čela) (možnost montáže zámku)
Prohlášení, záruka	CE, RoHS, 2 léta od data výroby
Pozor	Kryt je vzdálený od montážního podkladu za účelem provedení kabelového vedení. Chlazení napájecího zdroje: konvekční. Svorky: Napájení: $\Phi 0,63\pm 2,5$, výstupy akumulátoru: 6,3F-2,5.

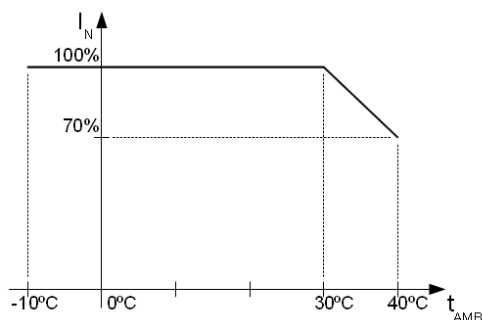

Graf 1. Přípustný výstupní proud napájecího zdroje podle teploty okolí.

Opční konfigurace napájecího zdroje:

Tlumivý napájecí zdroj HPSB 27,6V/5x1A/2x17Ah.

- HPSB5524C + LB8 5x1A (AWZ579 nebo AWZ580) + 2x17Ah

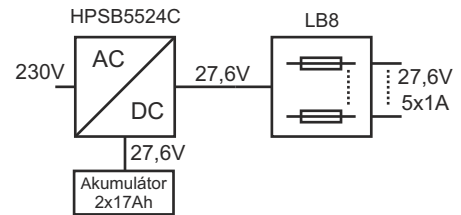

Tlumivý napájecí zdroj HPSB 27,6V/10x0,5A/2x17Ah.

- HPSB5524C + 2xLB8 10x0,5A (AWZ578 nebo AWZ580) + 2x17Ah

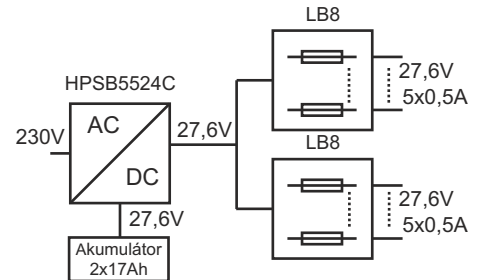

Tlumivý napájecí zdroj HPSB 27,6V/16x0,3A/2x17Ah.

- HPSB5524C + 2xLB8 16x0,3A (AWZ577 nebo AWZ580) + 2x17Ah

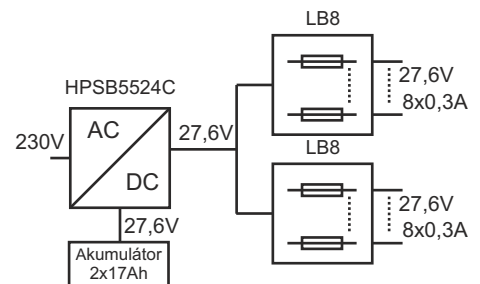

Tlumivý napájecí zdroj HPSB 27,6V/2x24V/2x2,5A/2x17Ah.

- HPSB5524C + 2 x RN25024(27,6V/24V) + 2x17Ah

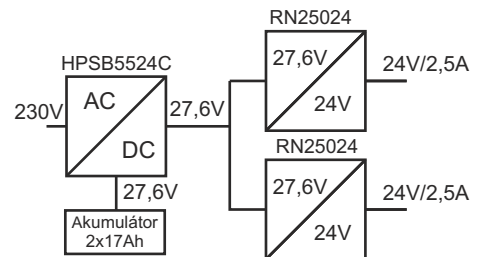

Tlumivý napájecí zdroj HPSB 27,6V/2x24V/8x0,5A/2x17Ah.

- HPSB5524C + 2 x RN25024(27,6V/24V) + 2xLB4 8x0,5A (AWZ574 nebo AWZ576) + 2x17 Ah

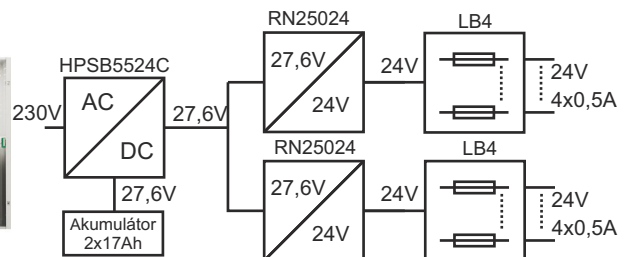

Napáječ série HPSB

Tlumivý, spínací zdroj 27,6V DC



Opční konfigurace napájecího zdroje:

Tlumivý napájecí zdroj HPSB 27,6V/2x24V/10x0,5A/2x17Ah.

- HPSB5524C + 2 x RN25024(27,6V/24V)
- + 2xLB8 10x0,5A (AWZ578 nebo AWZ580) + 2x17Ah

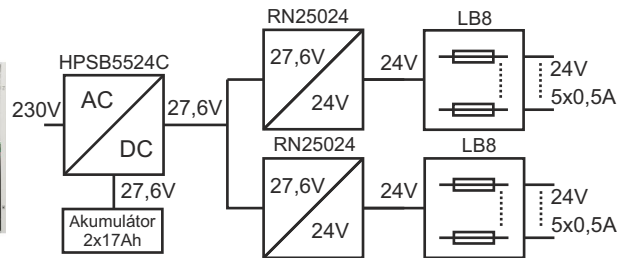

Tlumivý napájecí zdroj HPSB 27,6V/2x24V/16x0,3A/2x17Ah.

- HPSB5524C + 2 x RN25024(27,6V/24V) + 2xLB8
- 16x0,3A (AWZ577 nebo AWZ580) + 2x17Ah

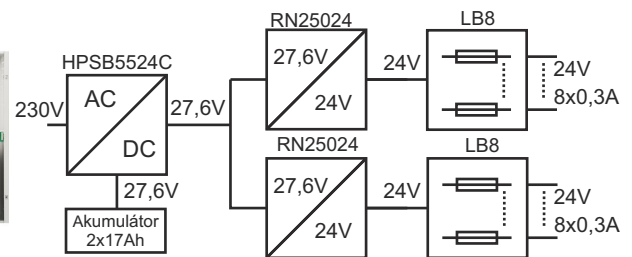

Tlumivý napájecí zdroj HPSB 27,6V/3x5V÷18V/3x2A÷1,3A/2x17Ah.

- HPSB5524C + 3xDCDC20 (3x5V÷18V) + 2x17Ah

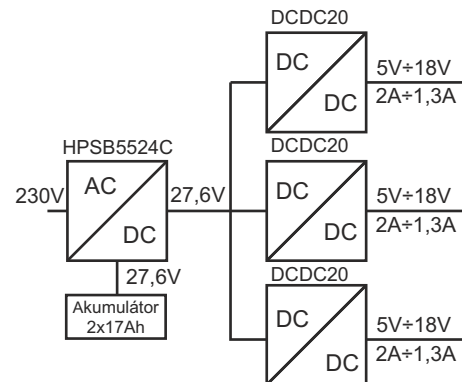

Tlumivý napájecí zdroj HPSB 27,6V/3x5V÷18V/3x2A÷1,3A/12x0,5A/2x17Ah.

- HPSB5524C + 3xDCDC20 (3x5V÷18V) +
- 3xLB4 12x0,5A (AWZ574 nebo AWZ576) + 2x17Ah

