

KÓD: **HPSB 7012D** v.1.0/VIII  
NAZEV: **HPSB 13,8V/6A/40Ah** Tlumivý, spínavý zdroj

CZ\*\*

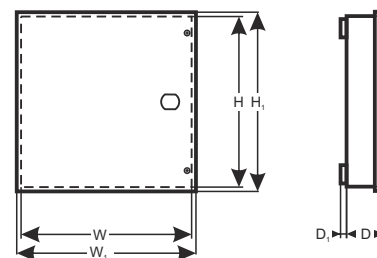

GREEN POWER



### Vlastnosti napájecího zdroje:

- bezdrátové napájení DC 13,8V/6A\*
- místo pro akumulátor 40Ah/12V
- široký rozsah napájecího napětí AC 176+264V
- vysoká účinnost 80%
- kontrola nabíjení a údržby akumulátoru
- zabezpečení akumulátoru proti nadměrnému vybití (UVP)
- nabíjecí proud akumulátoru 1A/2A, přepojovaný jumperem
- zajištění akumulátorového výstupu proti zkratu a opačnému zapojení
- optická signalizace LED
- zajištění:
  - proti zkratům SCP
  - ochrana proti přepětí OVP
  - proti přepětí (vstup AC)
  - proti sabotáži
  - proti přetížení OLP
- záruka – 2 léta od data výroby

### POPIS

Tlumivý napájecí zdroj je určený pro nepřetržitě napájení zařízení vyžadujících stabilizované napětí **12V DC (+/- 15%)**. Napájecí zdroj dodává napětí **U=13,8V DC** s výkonem:

**1. Výstupní proud 6A + 1A nabíjení akumulátoru\***

**2. Výstupní proud 5A + 2A nabíjení akumulátoru\***

**Souhrnný proud spotřebičů + akumulátor je max. 7A\*.**

V případě ztráty síťového napětí dochází k okamžitému přepojení na akumulátorové napájení. Napájecí zdroj je vyroben na základě modulu impulsního, energeticky vysoce účinného napájecího zdroje, umístěného v kovo přístrojové skřínce (barva RAL 9003) s místem pro akumulátor 40Ah/12V. Přístrojová skříňka je vybavena mikrospínačem signalizujícím otevření dvířek (čelní strana).

\* Viz graf 1

TECHNICKÉ ÚDAJE	
Typ napájecího zdroje	A (EPS - External Power Source)
Napájecí napětí	176÷264V AC 50÷60Hz
Odběr proudu	0,95A@230VAC max.
Výkon napájecího zdroje	100W max.
Účinnost	80%
Výstupní napětí	13,8V DC – tlumivá činnost 9,5V÷13,8V DC – činnost baterie
Výstupní proud $t_{AMB}<30^{\circ}\text{C}$	<b>6A + 1A nabíjení akumulátoru – viz graf 1</b> <b>5A + 2A nabíjení akumulátoru – viz graf 1</b>
Výstupní proud $t_{AMB}=40^{\circ}\text{C}$	<b>4,9A + 1A nabíjení akumulátoru – viz graf 1</b> <b>3,9A + 2A nabíjení akumulátoru – viz graf 1</b>
Rozsah regulace výstupního napětí	12÷14VDC
Zvlnění napětí	120mV p-p max.
Nabíjecí proud akumulátoru	1A / 2A max. @ 40Ah ( $\pm 5\%$ ) – přepojovaný jumperem
Ochrana proti zkratu SCP	elektronicky, automatický návrat
Ochrana v akumulátorovém obvodu OLP	105-150% výkonu napájecího zdroje, automatická návrat
Zajištění v obvodu akumulátoru SCP a opačná polarizace připojení	polymerová pojistka
Zajištění proti přepětí	varistory
Ochrana proti přepětí OVP	>16V (automatický návrat)
Ochrana akumulátoru před přílišným vybitím UVP	$U<9,5\text{V} (\pm 5\%)$ – odpojení akumulátorové svorky
Ochrana protisabotáží: - TAMPER; výstup signalizující otevření krytu napájecího zdroje	- mikropsínač, kontakty NC (kryt uzavřen), 0,5A@50V DC (max.)
Optická signalizace práce	Ano - LED diody
Pracovní podmínky	II třída, $-10^{\circ}\text{C}\div 40^{\circ}\text{C}$
Kryt	Ocelový plech DC01 1,0mm, barva RAL9003
Velikost	$W=320$ $H=350$ $D+D_1=173 + 8$ [ $\pm 2\text{mm}$ ] $W_1=325$ $H_1=355$ [ $\pm 2\text{mm}$ ]
Hmotnost netto/brutto	5,2 / 5,5 kg
Místo na akumulátor	40Ah/12V (SLA) max. 197x175x165mm (WxHxD) max
Zajištění	Válcový šroub x 2 (od čela), (možnost montáže zámku)
Prohlášení, záruka	CE, RoHS, 2 léta od data výroby
Pozor	Kryt je vzdálený od montážního podkladu za účelem provedení kabelového vedení. Chlazení napájecího zdroje: konvekční . Svorky: Napájení: $\Phi 0,63\div 2,5$ , výstupy akumulátoru: 6,3F-2,5.

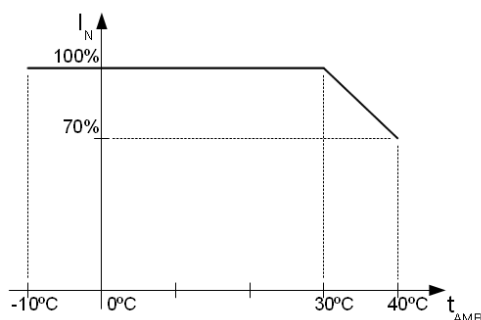

Graf 1. Přípustný výstupní proud napájecího zdroje podle teploty okolí.

### Opční konfigurace napájecího zdroje:

#### Tlumivý napájecí zdroj HPSB 13,8V/4x1,5A/40Ah.

- HPSB7012D + LB4 4x1,5A (AWZ576) + 40Ah

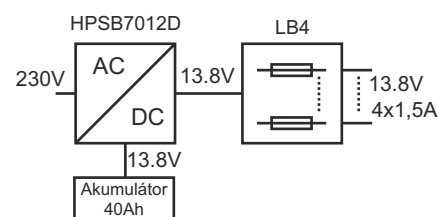

#### Tlumivý napájecí zdroj HPSB 13,8V/6x1A/40Ah.

- HPSB7012D + LB8 6x1A (AWZ579 nebo AWZ580)+ 40Ah

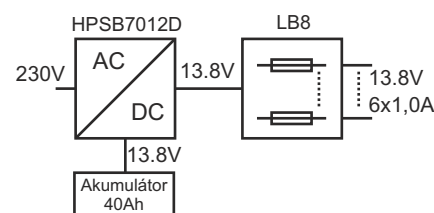

#### Tlumivý napájecí zdroj HPSB 13,8V/12x0,5A/40Ah.

- HPSB7012D + 2xLB8 12x0,5A (AWZ578 nebo AWZ580) + 40Ah  
 - HPSB7012D + LB8 8x0,5A (AWZ578 nebo AWZ580)+LB4 4x0,5A (AWZ574 nebo AWZ576) + 40Ah

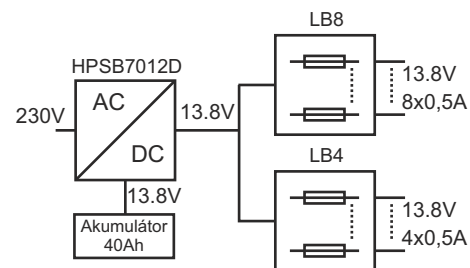
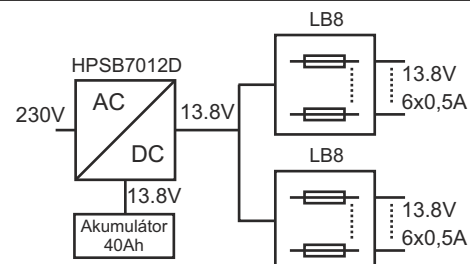

#### Tlumivý napájecí zdroj HPSB 13,8V/2x12V/2x3A/40Ah.

- HPSB7012D + 2xRN500 (13,8V/12V) + 40Ah

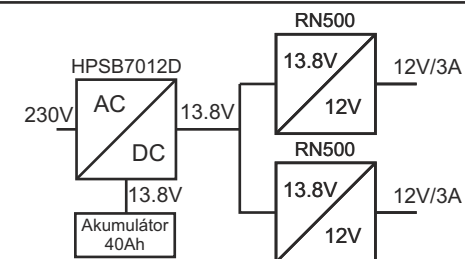

#### Tlumivý napájecí zdroj HPSB 13,8V/2x12V/6x1A/40Ah.

2xLB4 6x1A (AWZ575 nebo AWZ576) + 40Ah

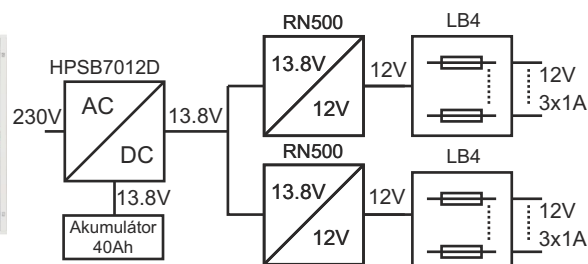

### Opční konfigurace napájecího zdroje:

#### Tlumivý napájecí zdroj HPSB 13,8V/2x12V/12x0,5A/40Ah.

- HPSB7012D + 2xRN500 (13,8V/12V)  
+ 2xLB8 12x0,5A (AWZ578 nebo AWZ580) + 40Ah

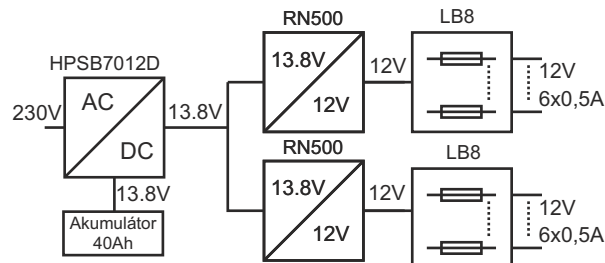
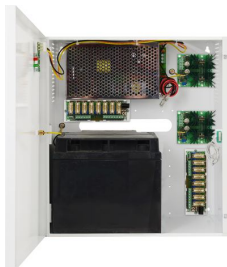

#### Tlumivý napájecí zdroj HPSB 13,8V/3x5V÷7,4V/3x2A/40Ah.

- HPSB7012D + 3xDCDC20 (3x5V÷7,4V/3x2A) + 40Ah

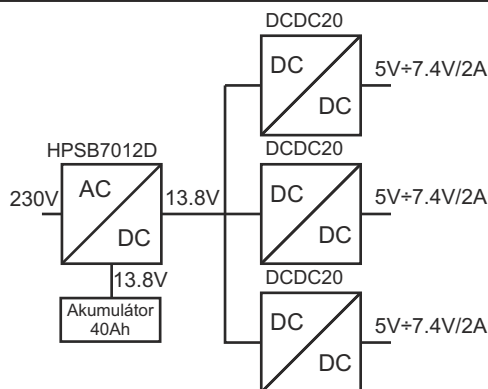

#### Tlumivý napájecí zdroj HPSB 13,8V/3x5V÷7,4V/6x1A/40Ah.

- HPSB7012D + 3xDCDC20 (3x5V÷7,4V/3x2A)+3xLB2 6x1A  
(AWZ585 nebo AWZ586) + 40Ah

