

Napáječ série HPSBOC

Tlumivý, impulsní napájecí zdroj 27,6V DC s technickými výstupy.



KÓD: **HPSBOC 5524C** v.1.1/IX
NAZEV: **HPSBOC 27,6V/5A/2x17Ah/OC** Tlumivý, impulsní napájecí zdroj s technickými výstupy.

CZ**

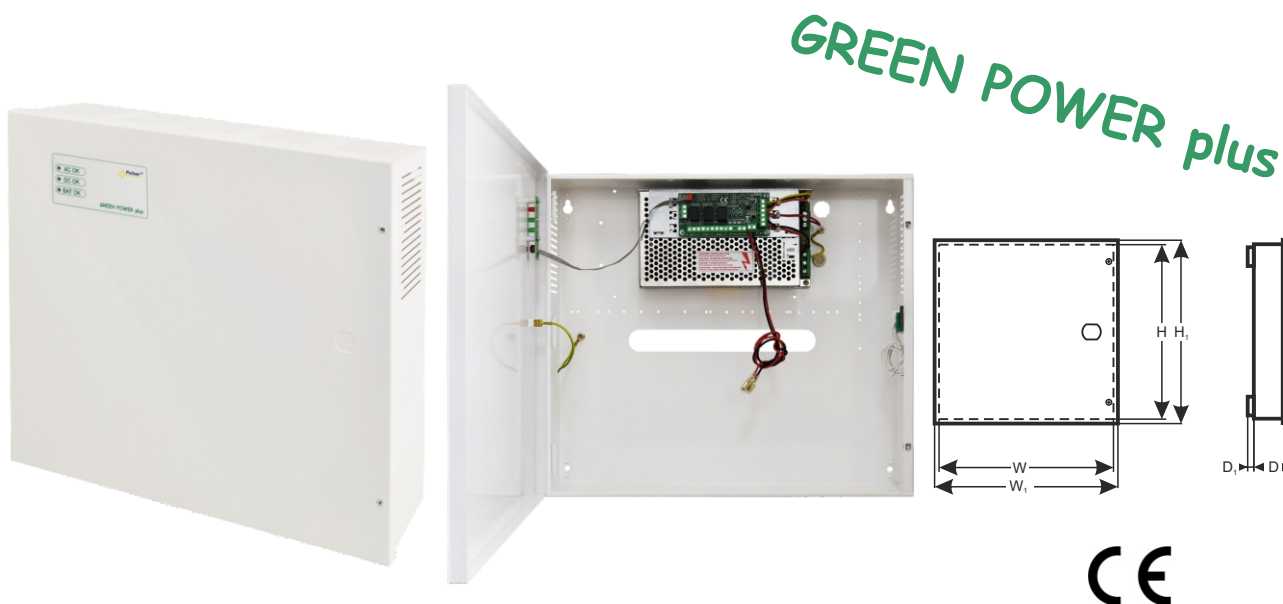

Vlastnosti napájecího zdroje:

- bezdrátové napájení DC 27,6V/5A*
- místo pro akumulátor 2x17Ah/12V
- široký rozsah napájecího napětí AC 176÷264V
- vysoká účinnost 83%
- kontrola nabíjení a údržby akumulátoru
- ochrana akumulátoru před nadměrným vybitím (UVP)
- nabíjecí proud akumulátoru 0,5A/2A přepojovaný jumperem
- zajištění výstupu akumulátoru proti zkratu a opačnému zapojení
- optická signalizace LED
- technické výstupy EPS výpadku sítě 230V – reléové a typu OC
- technický výstup PSU poruchy napájecího zdroje – reléové a typu OC
- technický výstup LoB nízkého napětí akumulátoru – reléové a typu OC
- zajištění:
 - proti zkratům SCP
 - proti nadměrnému napětí OVP
 - proti přepětí
 - proti sabotáži
 - proti přetížení OLP
- záruka – 2 roky od dne výroby

POPIS

Tlumivý napájecí zdroj je určen pro nepřetržitě napájení zařízení, které vyžadují stabilizované napětí **24V DC (+/-15%)**. Napájecí zdroj dodává napětí **U=27,6V DC** s výkonem proudu:

1. Výstupní proud **5A + 0,5A** nabíjení akumulátoru*
2. Výstupní proud **3,5A + 2A** nabíjení akumulátoru*

Souhrnný proud spotřebičů + akumulátor je max. 5,5A*.

V případě výpadku síťového napětí dochází k okamžitému přepojení na akumulátorové napájení. Napájecí zdroj je konstruován na základě modulu impulsního napájecího zdroje s vysokou energetickou účinností, a je umístěn v kovové skřínce (barva RAL 9003) s místem na akumulátor 2x17Ah/12V. Skříňka je vybavena mikrospínačem signalizujícím otevření dvířek (přední částí).

* Viz Graf 1

Napáječ série HPSBOC

Tlumivý, impulsní napájecí zdroj 27,6V DC s technickými výstupy.



TECHNICKÉ ÚDAJE	
Typ napájecího zdroje	A (EPS - External Power Source)
Napájecí napětí	176÷264V AC
Odběr proudu	1,4A@230V AC max.
Výkon napájecího zdroje	155W max.
Výkonnost	83%
Výstupní napětí	22V÷ 27,6V DC – tlumivý provoz 19V÷27,6V DC – provoz baterie
Výstupní proud $t_{AMB}<30^{\circ}C$	5A + 0,5A nabíjení akumulátoru - viz graf 1. 3,5A + 2A nabíjení akumulátoru - viz graf 1.
Výstupní proud $t_{AMB}=40^{\circ}C$	3,3A + 0,5A nabíjení akumulátoru - viz graf 1. 1,8A + 2A nabíjení akumulátoru - viz graf 1.
Regulační rozsah výstupního napětí	24÷28V DC
Tepavé napětí	150mV p-p max.
Nabíjecí proud akumulátoru	0,5A nebo 2A max. @ 2x17Ah ($\pm 5\%$) - přepojovaný jumperem
Zajištění proti zkratu SCP	elektronicky, automatický návrat
Zajištění proti přetížení OLP	105-150% výkonu napájecího zdroje, automatická návrat
Zajištění v obvodu akumulátoru SCP a opačná polarizace připojení	polymerová pojistka
Zajištění proti přepětí	varistory
Zajištění proti nadměrnému napětí OVP	>32V (automatický návrat)
Zajištění akumulátoru proti nadměrnému vybití UVP	U<19V ($\pm 5\%$) – odpojení akumulátorové svorky
Protisabotážní zajištění: - TAMPER výstup signalizující otevření krytu napájecího zdroje	- microswitch, kontakty NC (skříňka uzavřena), 0,5A@50V DC (max.)
Technické výstupy: - EPS; výstup signalizující poruchu napájení AC - PSU; výstup signalizující nedostatek napětí DC/poruchu napájecího zdroje - LoB výstup signalizující nízkou hladinu akumulátorového napětí	- typu reléového: 1A@ 30VDC/50VAC, doba zpoždění přitahu: cca 10s. - typu OC: 50mA max. normální stav: hladina L (0V), porucha: hladina hi-Z, zpoždění 10s. - typu reléového: 1A@ 30VDC/50VAC - typu OC, 50mA max. normální stav: L (0V), porucha: hladina hi-Z - typu reléového: 1A@ 30VDC/50VAC, - typu OC, 50mA max. normální stav ($U_{BAT} >23V$): L (0V), porucha ($U_{BAT} <23V$): hladina hi-Z Napájecí zdroj nemá funkci zjišťování akumulátoru.
Optická signalizace práce	Ano - LED diody
Pracovní podmínky	II třída, $-10^{\circ}C \div +40^{\circ}C$
Kryt	Ocelový plech, DC01 0,7mm barva RAL 9003
Velikost	W=400, H=350, D+D ₁ =92+8 [+/- 2mm] W ₁ =405, H ₁ =355 [+/- 2mm]
Místo pro akumulátor	370x170x80mm (WxHxD) max
Váha netto/brutto	3,7kg / 4,0kg
Zavírání	Válcový šroub x 2 (od čela), (možnost montáže zámku)
Prohlášení, záruka	CE, RoHS, 2 roky od data výroby
Poznámky	Kryt je vzdálen od montážního podkladu za účelem provedení kabelového vedení. Chlazení napájecího zdroje: konvekční. Napájení: $\Phi 0,63-2,50$ (AWG 22-10) Výstupy: $\Phi 0,63-2,50$ (AWG 22-10) Výstupy akumulátoru BAT: 6,3F-2,5

Napáječ série HPSBOC

Tlumivý, impulsní napájecí zdroj 27,6V DC s technickými výstupy.

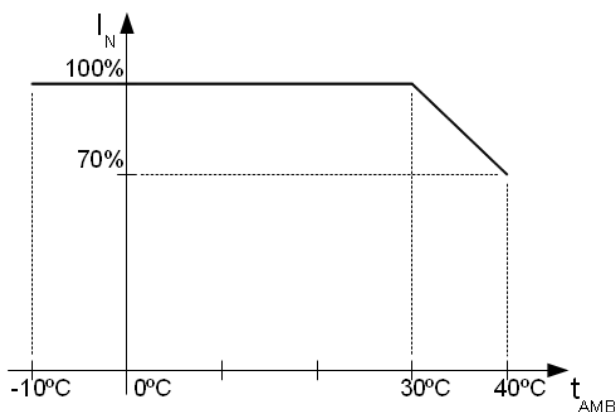

Graf 1. Přípustný výstupní proud napájecího zdroje podle teploty okolí.

Volitelné konfigurace napájecího zdroje:

Tlumivý napájecí zdroj HPSBOC 27,6V/5x1A/2x17Ah.

- HPSBOC5524C + LB8 5x1A (AWZ579 nebo AWZ580) + 2x17Ah

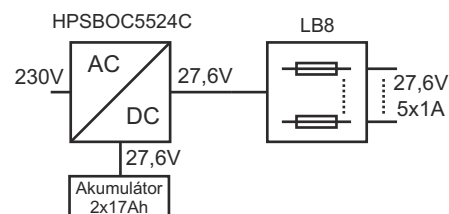

Tlumivý napájecí zdroj HPSBOC 27,6V/10x0,5A/2x17Ah.

- HPSBOC5524C + 2xLB8 10x0,5A (AWZ578 nebo AWZ580) + 2x17Ah

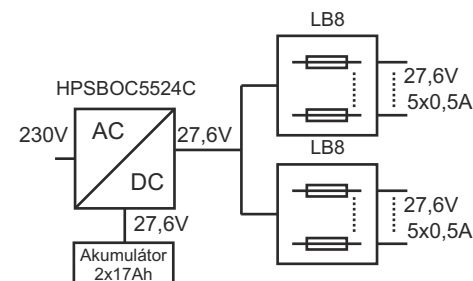

Tlumivý napájecí zdroj HPSBOC 27,6V/16x0,3A/2x17Ah.

- HPSBOC5524C + 2xLB8 16x0,3A (AWZ577 nebo AWZ580) + 2x17Ah

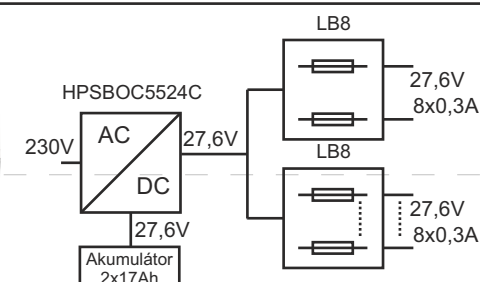

Tlumivý napájecí zdroj HPSBOC 27,6V/2x24V/2x2,5A/2x17Ah.

- HPSBOC5524C + 2 x RN25024(27,6V/24V) + 2x17Ah

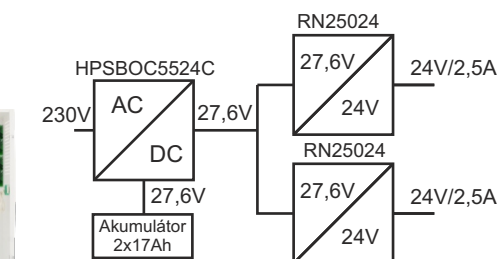

Napáječ série HPSBOC

Tlumivý, impulsní napájecí zdroj 27,6V DC s technickými výstupy.



Tlumivý napájecí zdroj HPSBOC 27,6V/2x24V/8x0,5A/2x17Ah.

- HPSBOC5524C + 2 x RN25024(27,6V/24V)
- + 2xLB4 8x0,5A (AWZ574 nebo AWZ576) + 2x17Ah

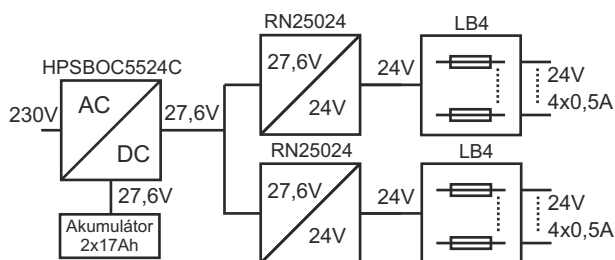

Tlumivý napájecí zdroj HPSBOC 27,6V/2x24V/10x0,5A/2x17Ah.

- HPSBOC5524C + 2 x RN25024(27,6V/24V)
- + 2xLB8 10x0,5A (AWZ578 nebo AWZ580) + 2x17Ah

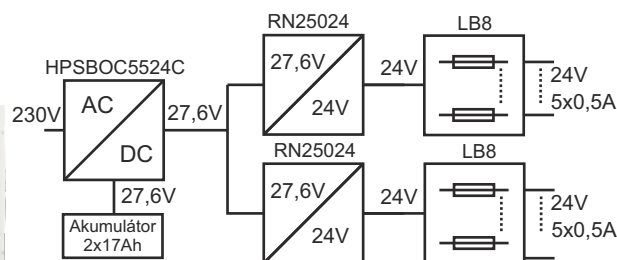

Tlumivý napájecí zdroj HPSBOC 27,6V/2x24V/16x0,3A/2x17Ah.

- HPSBOC5524C + 2 x RN25024(27,6V/24V)
- + 2xLB8 16x0,3A (AWZ577 nebo AWZ580) + 2x17Ah

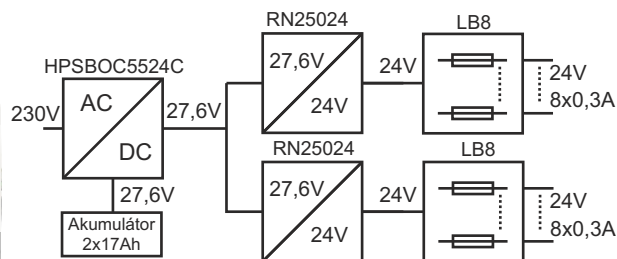

Tlumivý napájecí zdroj HPSBOC 27,6V/3x5V±18V/3x2A±1,3A/2x17Ah.

- HPSBOC5524C + 3xDCDC20 (3x5V±18V) + 2x17Ah

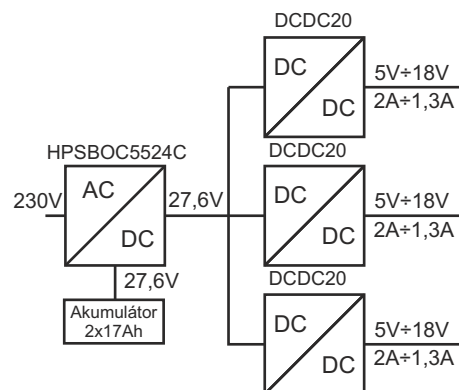
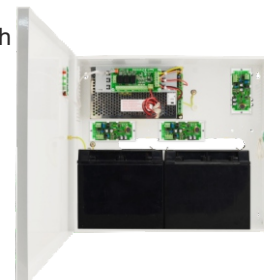

Tlumivý napájecí zdroj HPSBOC 27,6V/3x5V±18V/3x2A±1,3A/12x0,5A/2x17Ah.

- HPSBOC5524C + 3xDCDC20 (3x5V±18V)
- + 3xLB4 12x0,5A (AWZ574 nebo AWZ576) + 2x17Ah

