

ΚΩΔΙΚΟΣ: **HPSBOC 5524C** v.1.1/IX

ΤΥΠΟΣ: **HPSBOC 27,6V/5A/2x17Ah/OC** Παλμικό τροφοδοτικό με εξόδους για τεχνικούς ελέγχους.

GR**

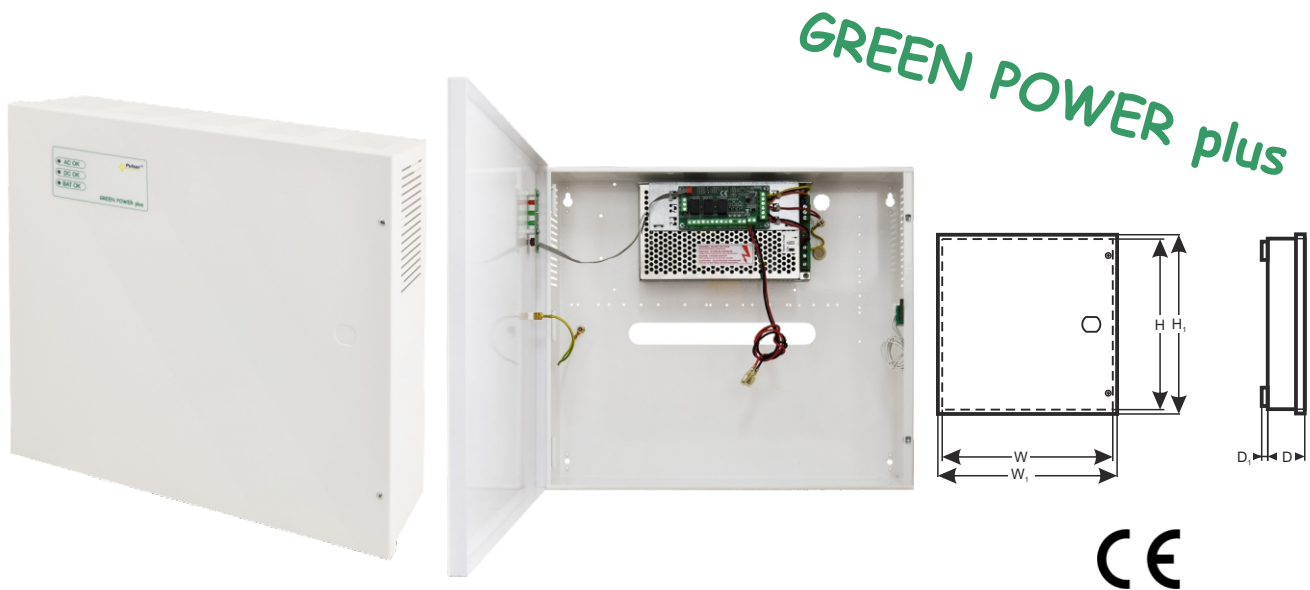

Χαρακτηριστικά τροφοδοτικού:

- αδιάλειπτη τροφοδοσία DC 27,6V/5A*
- θέση για μπαταρία 2x17Ah/12V
- μεγάλο εύρος τάσης τροφοδοσίας AC 176÷264V
- υψηλή αποδοτικότητα 83%
- έλεγχος φόρτισης και συντήρησης μπαταρίας
- προστασία μπαταρίας από υπερβολική εκφόρτωση (UVP)
- ρεύμα φόρτισης μπαταρίας 0,5A/2A επιλογή με γέφυρα
- προστασία εξόδου της μπαταρίας από το βραχυκύκλωμα και σύνδεσης αντεστραμμένης πολικότητας
- οπτική ένδειξη LED
- έξοδος ελέγχου EPS απουσίας δικτύου 230V – ρελέ και OC τύπος
- έξοδος ελέγχου PSU βλάβης τροφοδοτικού – ρελέ και OC τύπος
- έξοδος ελέγχου LoB χαμηλής τάσης μπαταρίας – ρελέ και OC τύπος
- οπτική ένδειξη LED
- προστασία:
 - βραχυκυκλώματος SCP
 - υπέρτασης OVP
 - υπερπήδησης
 - δολιοφθοράς
 - υπερφόρτωσης OLP
- εγγύηση – 2 χρόνια από την ημερομηνία παραγωγής

ΠΕΡΙΓΡΑΦΗ

Το τροφοδοτικό εφεδρείας προορίζεται για αδιάλειπτη τροφοδοσία συσκευών που απαιτούν σταθεροποιημένη τάση **24V DC (+/-15%)**. Το τροφοδοτικό παρέχει τάση **U=27,6V DC** με απόδοση ρεύματος:

1. Ρεύμα εξόδου 5A + 0,5A φόρτιση μπαταρίας*

2. Ρεύμα εξόδου 3,5A + 1A φόρτιση μπαταρίας*

Συνολικό ρεύμα κατανάλωσης φορτίων + μπαταρίας είναι max. 5,5A*.

Σε περίπτωση διακοπής τάσης δικτύου ακολουθεί άμεση μετάβαση σε τροφοδοσία μπαταρίας. Το τροφοδοτικό είναι σχεδιασμένο με βάση τη μονάδα παλμικού τροφοδοτικού, με υψηλή ενεργειακή αποδοτικότητα και είναι τοποθετημένο σε μεταλλικό ερμάριο (χρώμα RAL 9003) με θέση μπαταρίας 2x17Ah/12V. Το ερμάριο είναι εξοπλισμένο με μικροδιακόπτη που δίνει σήμανση παραβίασης μπροστινής πόρτας.

* Βλέπε γράφημα 1

ΠΡΟΔΙΑΓΡΑΦΕΣ	
Τύπος τροφοδοτικού:	A (EPS - External Power Source)
Τάση τροφοδοσίας	176÷264V AC
Κατανάλωση ρεύματος	1,4A@230V AC max.
Ισχύς τροφοδοτικού	155W max.
Αποδοτικότητα	83%
Τάση εξόδου	22V ÷ 27,6V DC – λειτουργία buffer 19V ÷ 27,6V DC – λειτουργία μπαταρίας
Ρεύμα εξόδου $t_{AMB}<30^{\circ}C$	5A + 0,5A φόρτιση μπαταρίας – βλέπε γράφημα 1 3,5A + 2A φόρτιση μπαταρίας – βλέπε γράφημα 1
Ρεύμα εξόδου $t_{AMB}=40^{\circ}C$	3,3A + 0,5A φόρτιση μπαταρίας – βλέπε γράφημα 1 1,8A + 2A φόρτιση μπαταρίας – βλέπε γράφημα 1
Εύρος ρύθμισης τάσης εξόδου	24÷28V DC
Εξομάλυνση τάσης	150 mV p-p max.
Ρεύμα φόρτισης μπαταρίας	0,5A ή 2A max. @ 2x17Ah ($\pm 5\%$) – αλλαγή με γέφυρα
Προστασία από βραχυκύκλωμα SCP	Ηλεκτρονική, αυτόματη επαναφορά
Προστασία υπερφόρτωσης OLP	105-150% ισχύς τροφοδοτικού, αυτόματη επαναφορά
Προστασία κυκλώματος μπαταρίας SCP και σύνδεσης αντεστραμμένης πολικότητας	Ασφάλεια πολυμέρου
Προστασία υπερπήδησης τάσης	βαρίστορς
Προστασία υπέρτασης OVP	>32V (αυτόματη επαναφορά)
Προστασία μπαταρίας από υπερβολική εκφόρτωση UVP	U<19V ($\pm 5\%$) – αποσύνδεση ακροδέκτη μπαταρίας
Προστασία δολιοφθοράς: - TAMPER έξοδος σήμανσης προειδοποίησης ανοίγματος ερμαρίου του τροφοδοτικού	- μικροδιακόπτης, επαφές NC (κλειστό ερμάριο), 0,5A@50V DC (max.)
Έξοδοι ελέγχου: - EPS: σήμα εξόδου βλάβης τροφοδοτικού AC - PSU: σήμα εξόδου έλλειψης τάσης DC/βλάβη τροφοδοτικού - LoB: σήμα εξόδου στάθμης τάσης μπαταρίας	- τύπος ρελέ: 1A@ 30VDC/50VAC, Χρονοκαθυστέρηση: περίπου. 10S - τύπος OC: 50mA max. κανονική κατάσταση: στάθμη (0V), βλάβη: στάθμη hi-Z, καθυστέρηση 10s. - τύπος ρελέ: 1A@ 30VDC/50VAC - τύπος OC, 50mA max. κανονική κατάσταση: στάθμη L (0V), βλάβη: στάθμη hi-Z - τύπος ρελέ: 1A@ 30VDC/50VAC, - τύπος OC, 50mA max. κανονική κατάσταση ($U_{BAT} >23V$): στάθμη L(0V), βλάβη ($U_{BAT} <23V$): στάθμη hi-Z Το τροφοδοτικό δεν διαθέτει λειτουργία εντοπισμού μπαταρίας.
LED ένδειξη	LEDs
Συνθήκες λειτουργίας	2η Περιβαλλοντική κλάση, $-10^{\circ}C \div 40^{\circ}C$
Ερμάριο	Χαλύβδινη λαμαρίνα, DC01 0,7mm χρώμα RAL 9003
Διαστάσεις	W=400, H=350, D+D ₁ =92+8 [+/- 2mm] W ₁ =405, H ₁ =355 [+/- 2mm]
Θέση για μπαταρία	370x170x80mm (WxHxD) max
Βάρος καθαρό/μικτό	3,7kg / 4,0kg
Κλείσιμο	Κυλινδρική βίδα x 2 (πορτάκι εμπρός), (δυνατότητα τοποθέτησης κλειδαριάς)
Πιστοποιήσεις, Εγγύηση	CE, RoHS, 2 έτη από την ημερομηνία παραγωγής
Σημειώσεις	Το ερμάριο έχει απόσταση από το έδαφος συναρμολόγησης για την εισαγωγή καλωδιώσεων.

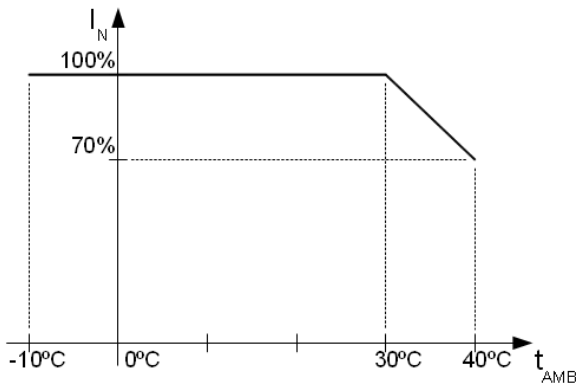

Γράφημα 1. Επιτρεπόμενο ρεύμα εξόδου του τροφοδοτικού σε συνάρτηση με τη θερμοκρασία του περιβάλλοντος.

Δυνατοτητες διαμορφωση τροφοδοτικού

Τροφοδοτικό εφεδρείας

HPSBOC 27,6V/5x1A/2x17Ah.

- HPSBOC5524C + LB8 5x1A (AWZ579 ή AWZ580) + 2x17Ah

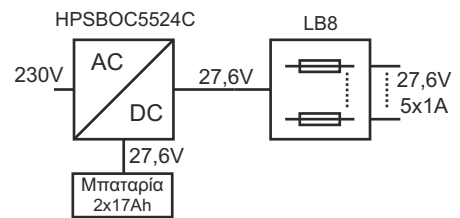

Τροφοδοτικό εφεδρείας

HPSBOC 27,6V/10x0,5A/2x17Ah.

- HPSBOC5524C + 2xLB8 10x0,5A (AWZ578 ή AWZ580) + 2x17Ah

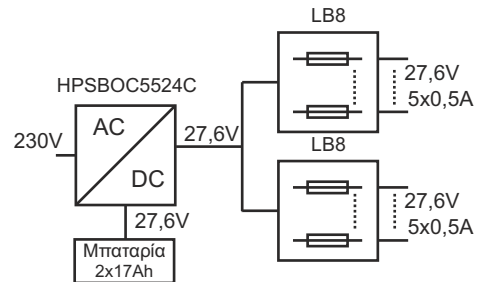

Τροφοδοτικό εφεδρείας

HPSBOC 27,6V/16x0,3A/2x17Ah.

- HPSBOC5524C + 2xLB8 16x0,3A (AWZ577 ή AWZ580) + 2x17Ah

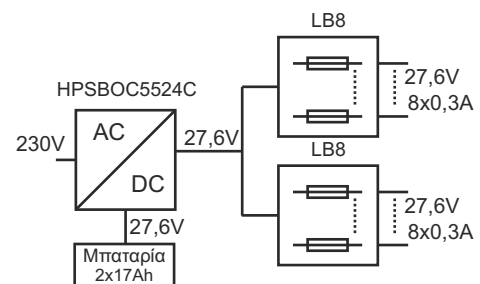

Τροφοδοτικό εφεδρείας

HPSBOC 27,6V/2x24V/2x2,5A/2x17Ah.

- HPSBOC5524C + 2 x RN25024 (27,6V/24V) + 2x17Ah

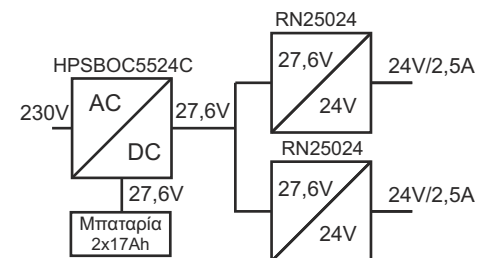

Τροφοδοτικό εφεδρείας HPSBOC 27,6V/2x24V/8x0,5A/2x17Ah.

- HPSBOC5524C + 2x RN25024(27,6V/24V) + 2xLB4
8x0,5A (AWZ574 ή AWZ576) + 2x17Ah

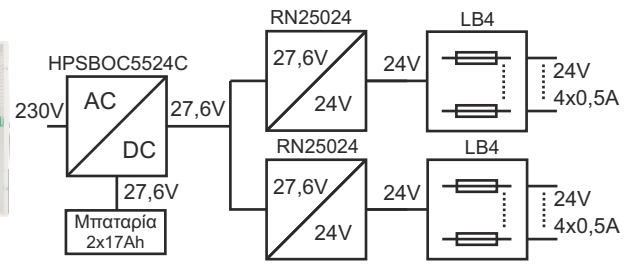

Τροφοδοτικό εφεδρείας HPSBOC 27,6V/2x24V/10x0,5A/2x17Ah.

- HPSBOC5524C + 2 x RN25024(27,6V/24V)
+ 2xLB8 10x0,5A (AWZ578 ή AWZ580) + 2x17Ah

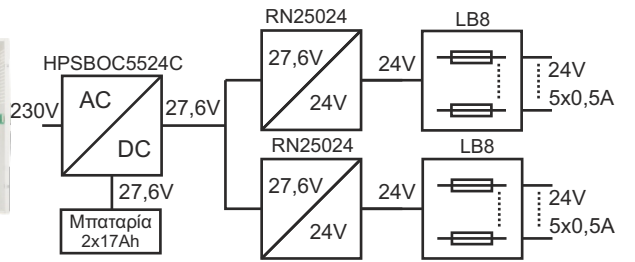

Τροφοδοτικό εφεδρείας HPSBOC 27,6V/2x24V/16x0,3A/2x17Ah.

- HPSBOC5524C + 2 x RN25024(27,6V/24V) + 2xLB8
16x0,3A (AWZ577 ή AWZ580) + 2x17Ah

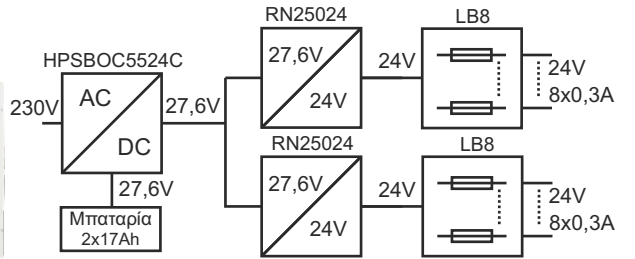

Τροφοδοτικό εφεδρείας HPSBOC 27,6V/3x5V±18V/3x2A±1,3A/2x17Ah.

- HPSBOC5524C + 3xDCDC20 (3x5V±18V) + 2x17Ah

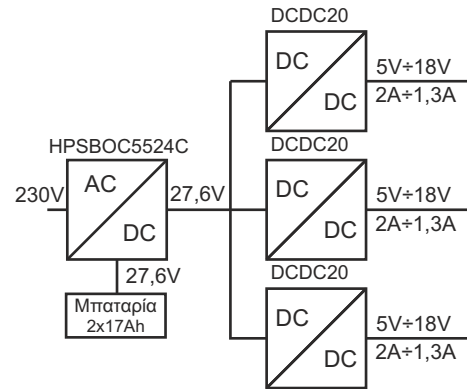

Τροφοδοτικό εφεδρείας HPSBOC 27,6V/3x5V±18V/3x2A±1,3A/12x0,5A/2x17Ah.

- HPSBOC5524C + 3xDCDC20 (3x5V±18V) +
3xLB4 12x0,5A (AWZ574 ή AWZ576) + 2x17Ah

