



### ■ Caratteristiche

- Uscita in modalità a corrente costante con livelli multipli
- livelli selezionabili tramite dip switch
- Alloggiamento in plastica con design di classe II
- Funzione PFC attiva integrata
- Consumo di energia in standby <0,5W

**Funzioni:** Dimmerazione 3 in 1 (dim-to-off);  
sincronizzazione fino a 10 unità

3 anni di garanzia

### ■ Applicazioni

- Illuminazione interna a LED
- Illuminazione a LED per uffici
- Illuminazione architettonica a LED
- Illuminazione a pannelli LED

### ■ Descrizione del prodotto

La serie LCM-25 è un driver LED da 25W AC/DC a corrente costante con livelli multipli selezionabili tramite dip switch. LCM-25 funziona a 180 ~ 277VAC e offre diversi livelli di corrente compresi tra 350mA e 1050mA. Grazie a un'efficienza fino all'86% e a un design privo di ventole, l'intera serie è in grado di funzionare a una temperatura di -30 ~ +85°C°C in regime di convezione dell'aria. LCM-25 è dotato di varie funzioni, come la funzione di dimmerazione e la sincronizzazione, in modo da fornire una flessibilità di progettazione ottimale per i sistemi di illuminazione a LED.

### ■ Modello Codifica LCM - 25

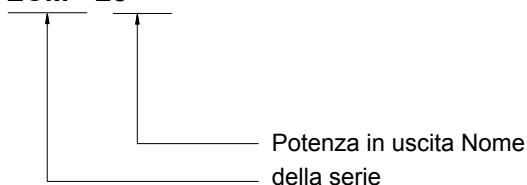

**SPECIFICA**

MODELLO		LCM-25					
USCITA	LIVELLO DI CORRENTE	Livello di corrente selezionabile tramite DIP switch, vedere la sezione "TABELLA DIP SWITCH".					
		350mA	500mA	600mA	700mA (predefinito)	900mA	1050mA
	POTENZA NOMINALE	18.9W	25.2W				
	GAMMA DI TENSIONE DC	6~ 54V	6~ 50V	6~ 42V	6~ 36V	6~ 28V	6~ 24V
	TENSIONE A CIRCUITO APERTO (max.)	59V			41V		
	CORRENTE DI SPUNTO	5,0% max. corrente nominale					
	TOLLERANZA DI CORRENTE	±5%					
	TEMPO DI IMPOSTAZIONE Nota.3	500ms / 230VAC					
INGRESSO	GAMMA DI TENSIONI Nota.2	180~ 277VAC      254~ 392VDC (Fare riferimento alla sezione "CARATTERISTICHE STATICHE")					
	GAMMA DI FREQUENZA	47~ 63Hz					
	FATTORE DI POTENZA (tipico)	PF%0,94/230VAC, PF%0,91/277VAC a pieno carico (Fare riferimento alla sezione "CARATTERISTICHE DEL FATTORE DI POTENZA (PF)")					
	DISTORSIONE ARMONICA TOTALE	THD< 20% (@carico%45%/230VAC; @carico%75%/277VAC) (Fare riferimento alla sezione "DISTORSIONE ARMONICA TOTALE (THD)")					
	EFFICIENZA (tipica) Nota.4	86%					
	CORRENTE CA (tipica)	0,17A/230VAC	0,15A/277VAC				
	CORRENTE DI INGRESSO (tipica)	AVVIO A FREDDO 20A (twidth=260µs misurata al 50% di Ipeak) a 230VAC; secondo NEMA 410					
	MAX. Numero di unità di alimentazione su interruttore automatico da 16A	26 unità (interruttore di tipo B) / 44 unità (interruttore di tipo C) a 230VAC					
	CORRENTE DI DISPERSIONE	<0,5mA / 240VAC					
	CONSUMO DI ENERGIA IN STANDBY Nota.5	<0,5W					
PROTEZIONE	CORTOCIRCUITO	Limitazione costante della corrente, si ripristina automaticamente dopo la rimozione della condizione di guasto.					
	SOVRATEMPERATURA	Spegnimento della tensione o/p, recupero automatico dopo il calo di temperatura					
FUNZIONE	DIMMING	Consultare la sezione "FUNZIONAMENTO DIMMING".					
	SINCRONIZZAZIONE	Consultare la sezione "FUNZIONAMENTO DI SINCRONIZZAZIONE".					
AMBIENTE	TEMP. DI LAVORO	Tcase=-30~ +85°C (Fare riferimento alla sezione "CARICO DI USCITA vs TEMPERATURA")					
	TEMP. MAX. TEMP.	Tcase=+85°C					
	UMIDITÀ DI LAVORO	20~ 90% RH senza condensa					
	TEMPERATURA E UMIDITÀ DI STOCCAGGIO	-40~ +80°C , 10~ 95% RH					
	TEMP. COEFFICIENTE	±0,03%/°C (0~ 50 °C)					
	VIBRAZIONE	10~ 500Hz, 2G 10min./1ciclo, periodo per 60min. ciascuno lungo gli assi X, Y, Z					
SICUREZZA E COMPATIBILITÀ ELETTRO MAGNETICA	STANDARD DI SICUREZZA	UL8750, CSA C22.2 No.250.13-12, ENEC BS EN/EN61347-1, BS EN/EN61347-2-13, BS EN/EN62384 indipendente, GB19510.14, GB19510.1, BIS IS15885, EAC TP TC 004 approvato					
	TENSIONE DI RESISTENZA	I/P-O/P: 3,75KVAC					
	RESISTENZA DI ISOLAMENTO	I/P-O/P: >100M Ohm / 500VDC / 25°C / 70% RH					
	EMISSIONE EMC	Conformità a BS EN/EN55015, BS EN/EN61000-3-2 Classe C (@carico≥ 50%); BS EN/EN61000-3-3; GB17625.1, GB17743, EAC TP TC 020					
	IMMUNITÀ EMC	Conformità a BS EN/EN61000-4-2,3,4,5,6,8,11, BS EN/EN61547, livello industria leggera (immunità alle sovratensioni Linea-Linea 2KV), EAC TP TC 020					
ALTRI	MTBF	298,6K ore min.	MIL-HDBK-217F (25 °C)				
	DIMENSIONE	105*68*23 mm (L*L*H)					
	IMBALLAGGIO	0,16Kg; 72pcs/12,5Kg/1,04CUFT					
NOTA	<ol style="list-style-type: none"> <li>Tutti i parametri NON specificati sono misurati con ingresso a 230VAC, corrente nominale e 25°C di temperatura ambiente.</li> <li>In presenza di basse tensioni di ingresso potrebbe essere necessario un declassamento. Per i dettagli, consultare le sezioni "STATIC CHARACTERISTIC".</li> <li>La durata del tempo di messa a punto è misurata al primo avvio a freddo. L'accensione e lo spegnimento dell'inverter possono aumentare il tempo di messa a regime.</li> <li>L'efficienza è misurata all'uscita di 500mA/50V impostata dall'interruttore DIP.</li> <li>Il consumo di energia in standby è misurato a 230VAC.</li> <li>Il driver è considerato un componente che verrà utilizzato in combinazione con l'apparecchiatura finale. Poiché le prestazioni EMC saranno influenzate dall'installazione completa, i produttori di apparecchiature finali devono riqualificare la direttiva EMC sull'installazione completa.</li> <li>Il declassamento della temperatura ambiente è di 3,5°C /1000m con i modelli senza ventola e di 5°C /1000m con i modelli con ventola per altitudini operative superiori a 2000m (6500ft). <small>Nome del file: LCM-25-SPEC 2021-09-03</small></li> <li>Per soddisfare i requisiti dell'ultima normativa ErP per gli apparecchi di illuminazione, questo alimentatore LED può essere utilizzato solo dietro un interruttore senza essere collegato permanentemente alla rete elettrica.</li> </ol> <p>⊗ Esclusione di responsabilità del prodotto: per informazioni dettagliate, consultare il sito <a href="https://www.meanwell.com/serviceDisclaimer.aspx">https://www.meanwell.com/serviceDisclaimer.aspx</a>.</p>						

### SCHEMA A BLOCCHI

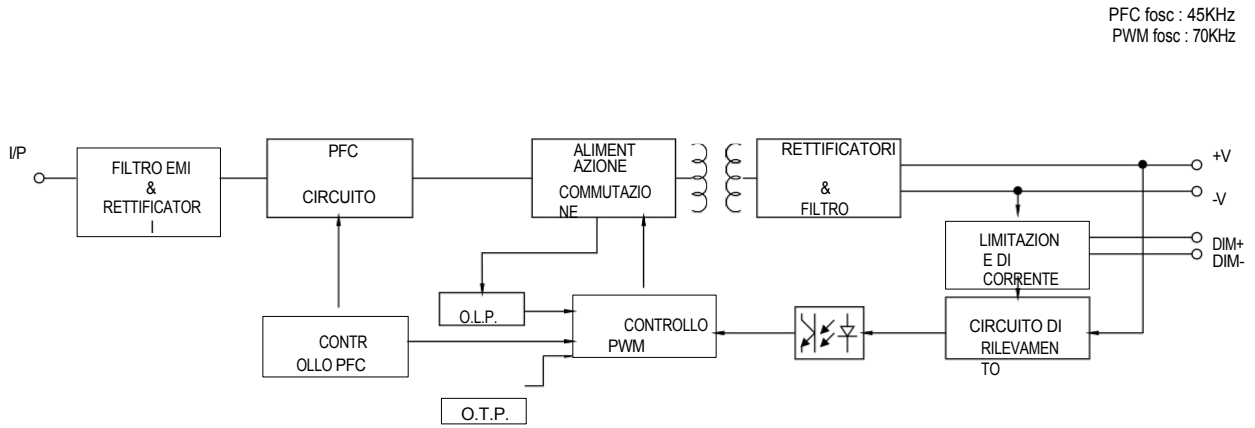

### TABELLA DIP SWITCH

L'LCM-25 è un driver a corrente costante a più stadi; la selezione della corrente di uscita tramite interruttore DIP è illustrata di seguito.

Io	DIP S.W.	1	2	3	4	5	6
350mA		—	—	—	—	—	—
500mA		ACCE SO	—	—	—	—	—
600mA		ACCE SO	ON	—	—	—	—
700mA (impostazione di fabbrica)		ACCE SO	ACCE SO	ON	—	—	ON
900mA		ON	ON	ON	ON	—	ON
1050mA		ON	ON	ON	ON	ON	ON

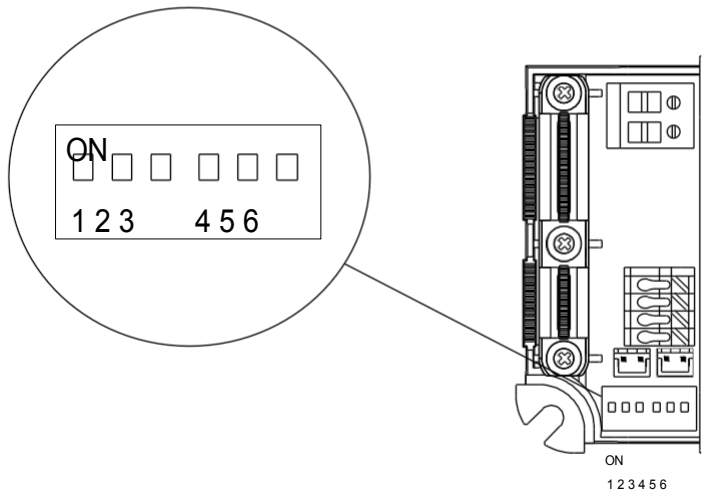

## FUNZIONAMENTO CON

### DIMMERAZIONE

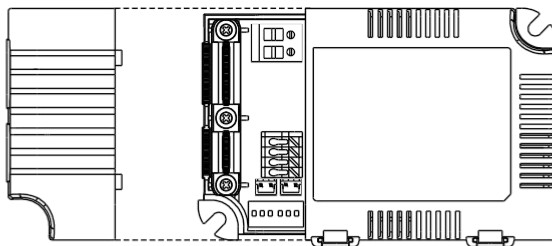

#### ※ Funzione di regolazione 3 in 1

Il livello di corrente costante in uscita può essere regolato applicando una delle tre metodologie tra DIM+ e DIM-: 0 ~ 10VDC, o segnale PWM da 10V o resistenza.

Si consiglia il collegamento diretto ai LED. Non è adatto all'uso con driver aggiuntivi.

Corrente della sorgente di dimmerazione dall'alimentazione: 100µA (tip.)

◎ Applicazione dell'additivo 0~10VDC

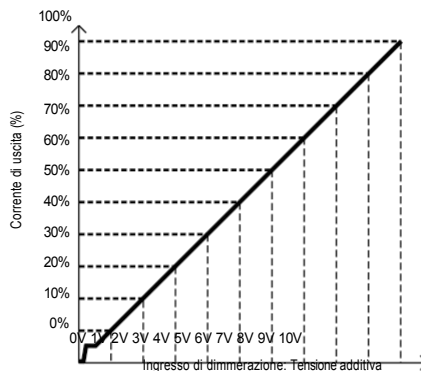
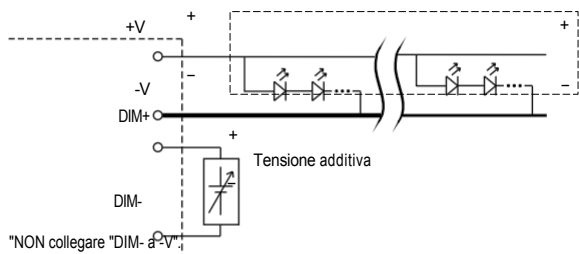

◎ Applicazione di un segnale PWM additivo di 10V (gamma di frequenza 100Hz~ 3KHz):

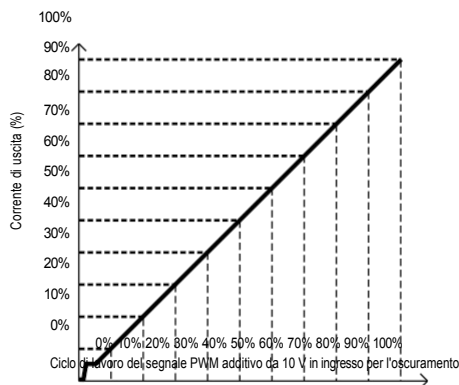
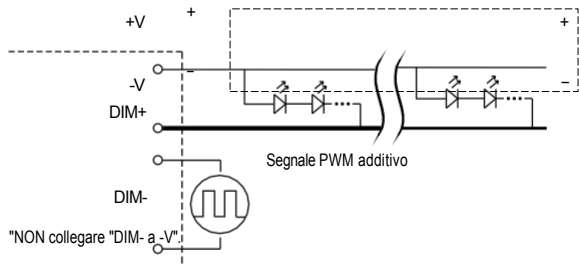

◎ Applicazione della resistenza additiva:

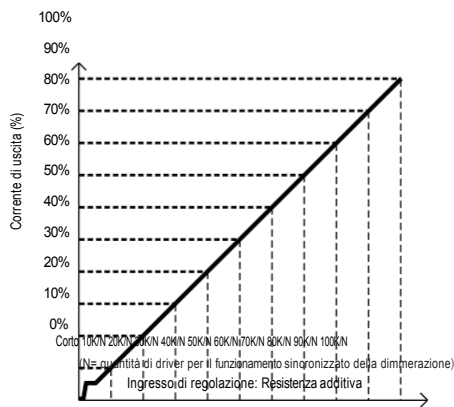
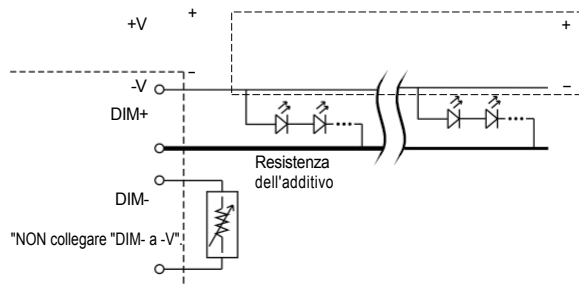

Nota: 1. Il livello minimo di regolazione è di circa il 6% e la corrente di uscita non è definita quando 0% < I<sub>out</sub> < 6%.

2. La corrente di uscita potrebbe scendere allo 0% quando l'ingresso di dimmerazione è di circa 0kΩ o 0Vdc, o un segnale PWM a 10V con duty cycle dello 0%.

3. Non attivare la "compensazione della temperatura" quando si esegue la regolazione della luminosità.

■ **OPERAZIONE DI SINCRONIZZAZIONE**

-Sincronizzazione fino a 10 driver (1 master+ 9 slave)

Intervallo di funzionamento del dimmeraggio: 10%~100%.

Lunghezza del cavo di sincronizzazione: < 5m

Tipo di cavo di sincronizzazione: Cavo piatto

Area della sezione trasversale del cavo di sincronizzazione: 22 - 24 AWG (0,2~0,3mm<sup>2</sup>)

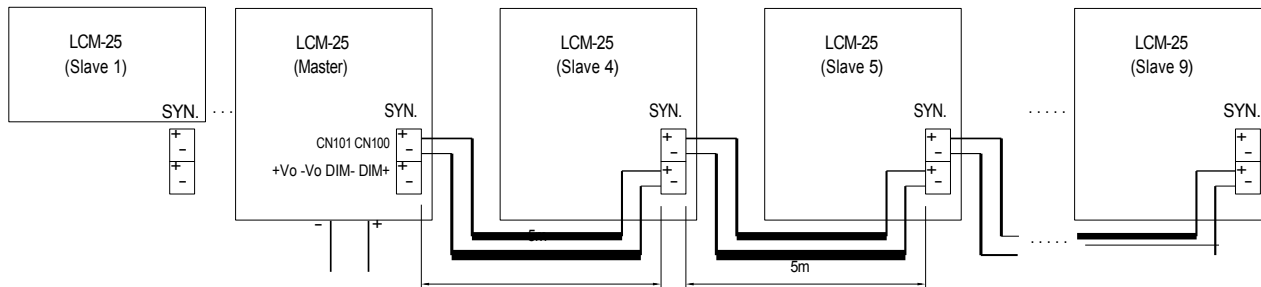

CN100, CN101: utilizzati per controllare in modo sincrono le unità LCM in parallelo.

NOTA: 1. Assicurarsi che tutte le unità siano impostate al 100% di dimmerazione (impostazione predefinita in fabbrica) prima della sincronizzazione.

2. Min. L'intervallo di funzionamento della dimmerazione dipende dall'impostazione del dimmer.

**CARICO IN USCITA vs. TEMPERATURA**

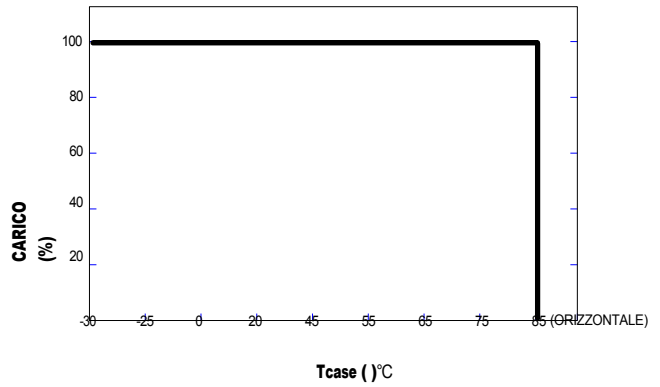
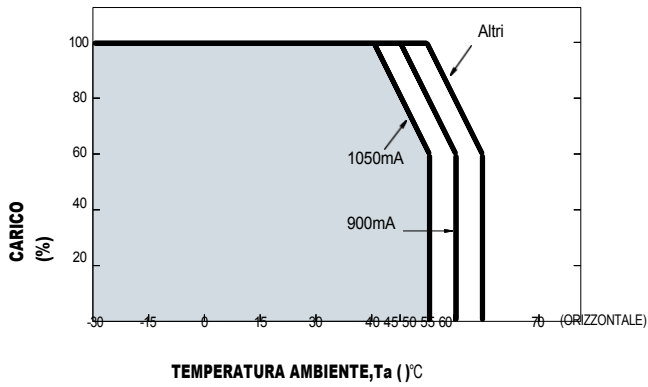

**CARATTERISTICA STATICA**

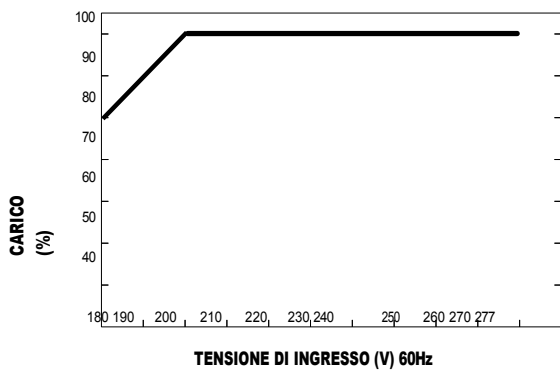

※La riduzione è necessaria in caso di bassa tensione di ingresso.

**DISTORSIONE ARMONICA TOTALE (THD)**

※ Tcase a 75°C

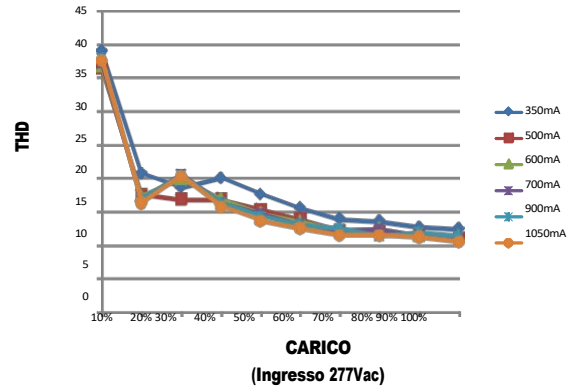
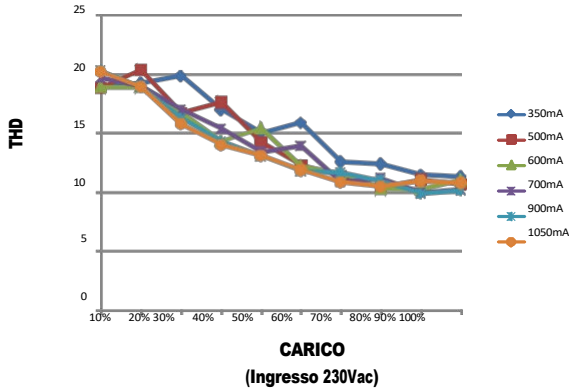

**CARATTERISTICA DEL FATTORE DI POTENZA (PF)**

※ Tcase a 75°C

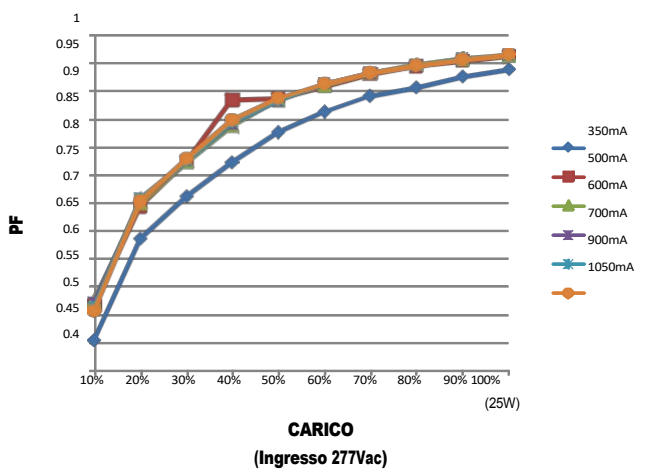
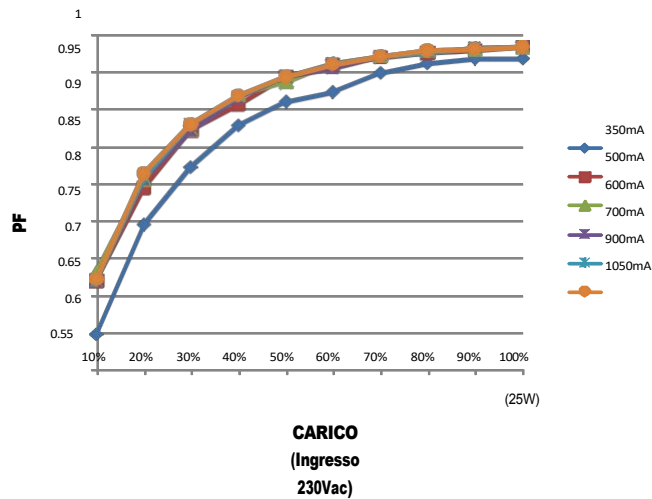

**EFFICIENZA vs CARICO**

La serie LCM-25 possiede un'efficienza di lavoro superiore che può raggiungere l'86% nelle applicazioni sul campo.

※ Tcase a 75°C

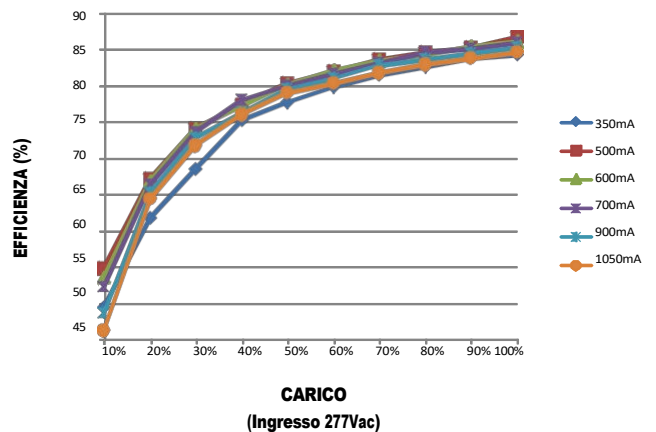
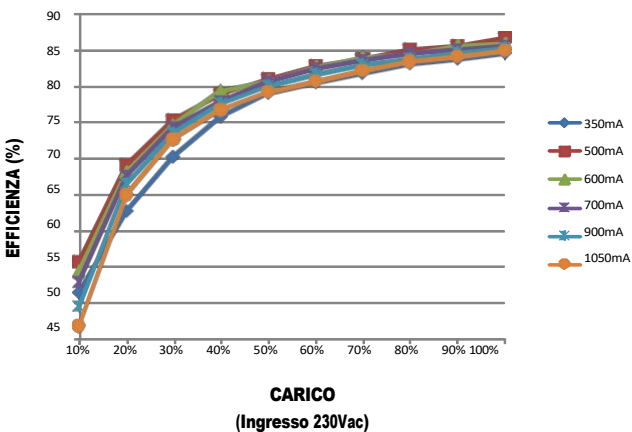

## SPECIFICHE MECCANICHE

Caso No.LCM-25

Unità: mm

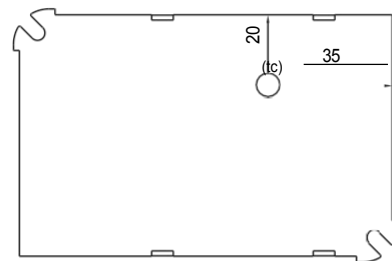
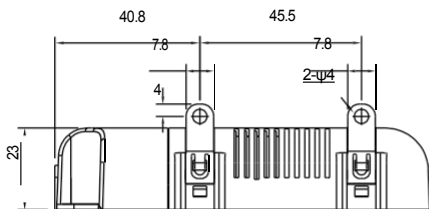
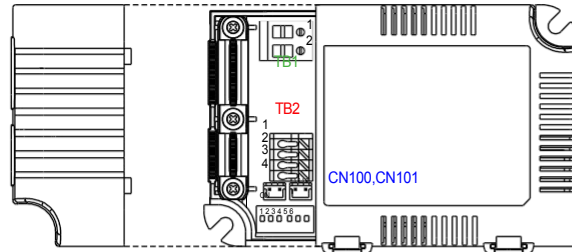
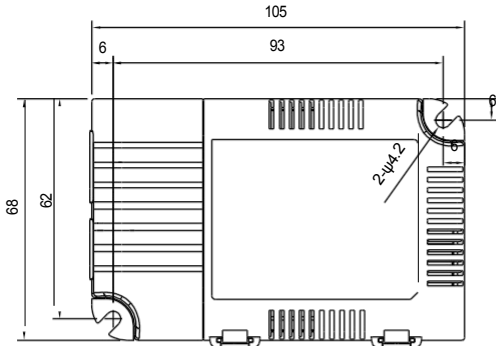

Vista dal basso

※Assegnazione del numero di pin del terminale (TB1)

N. pin	Assegnazione
1	CAL
2	CAN

※Assegnazione del numero di pin del terminale (TB2)

N. pin	Assegnazione	Assegnazione del numero di pin	Assegnazione
1	+V	3	DIM-
2	-V	4	DIM+

※SYN. Connettore (CN100/CN101): JST B2B-PH-KL o equivalente

Numero di pin	Assegnazione	Alloggiamento di accoppiamento	Terminale
1	-	JST PHR2 o equivalente	JST SPH-002T-P0,5S o equivalente
2	+		

Nota: utilizzare fili con sezione di 0,5~2,5 mm<sup>2</sup>(14~20AWG) per TB1 e fili con sezione di 0,5~1,5 mm<sup>2</sup>(16~20AWG) per TB2.  
Utilizzare fili con sezione di 0,126~0,205 mm<sup>2</sup>(24~26AWG) per CN100/CN101.

tc: Temperatura massima della custodia  
Temperatura massima della custodia

## MANUALE DI INSTALLAZIONE

Fare riferimento a: <http://www.meanwell.com/manual.html>

This document has been automatically translated. The translation may contain errors or inaccuracies. In case of doubt, please refer to the original version of document or contact us.